

Montageanleitung
Mounting instructions
Instructions de montage
Istruzioni di montaggio
Instrucciones de montaje
Montagehandleiding

Aviella CO. 0A

10147676 / VII 16

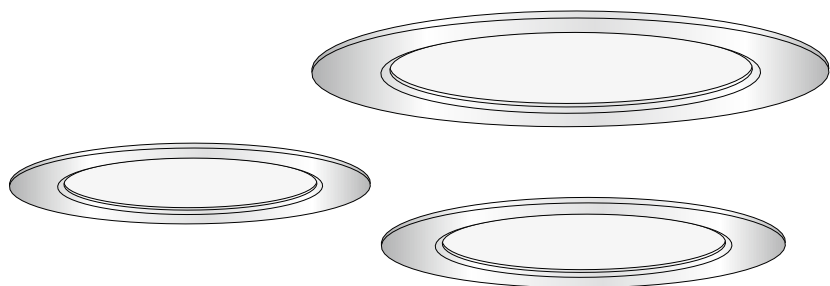



TRILUX

de Sicherheitshinweise

Diese Anleitung setzt Fachkenntnisse voraus, die einer abgeschlossenen Berufsausbildung im Elektrohandwerk entsprechen!

- Arbeiten Sie niemals bei anliegender Spannung an der Leuchte.

WARNUNG - Risiko eines elektrischen Schlages!

- LED-Modul: **Risikogruppe 1**
- Bei Störungen oder Ausfall des LED-Moduls tauschen Sie die Leuchte aus.
- Die Stromversorgung der Helligkeitssteuerung muss, sofern vorhanden, SELV Anforderungen genügen.
- Die Leuchte nicht mit Dämm-Material abdecken.
- Keine Leitungen auf die Leuchten legen.



Wichtige Hinweise zu elektronischen Betriebsgeräten (EVG)

- Eine Neutralleiterunterbrechung im Drehstromkreis führt zu Überspannungsschäden in der Beleuchtungsanlage. Neutralleiter-Trennklemme deshalb nur spannungsfrei öffnen und vor Wiedereinschalten schließen.
- Die maximal zulässige Umgebungstemperatur t_a der Leuchte darf nicht überschritten werden. Überschreitung reduziert die Lebensdauer, im Extremfall droht Frühausfall.
- Anschlussleitungen für Steuereingänge dimmbarer EVG (1...10 V, DALI etc.) 230 V netzspannungsfest auslegen.

en Safety notes

These instructions assume expert knowledge corresponding to a completed professional education as an electrician.

- Never work when voltage is present on the luminaire.

WARNING - risk of electric shock!

- LED module **risk group 1**
- In case of malfunction or failure of the LED module replace the luminaire.
- Power supply for brightness control if existing must comply with SELV requirements.
- Do not cover the luminaire with insulating material.
- Do not place any cables on the luminaire.

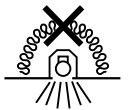

Important Information Regarding Electronic Control Gear (ECG)

- Interference to the neutral conductor in a three-phase system may result in surge-related damage in the lighting installation. Only open neutral conductor disconnect terminal when disconnected from power supply and close prior to switching back on.
- The maximum admissible ambient temperature t_a of the luminaire may not be exceeded. Surpassing that temperature reduces the service life and, in extreme cases, poses risk of early failure.

- Use mains cables for control inputs of dimmable ECG (1...10 V, DALI, etc.) which are rated for 230 V.

Consignes de sécurité

Ce manuel d'utilisation nécessite des compétences correspondant à une formation professionnelle dans le domaine de l'électronique !

- Ne travaillez jamais sur le luminaire lorsque celui-ci est sous tension.

ATTENTION - risque d'électrocution!

- Module LED, **groupe de risques 1**
- En cas de perturbations ou défaillances du module LED, échangez le luminaire.
- L'alimentation du réglage de la luminosité (si existant) doit satisfaire aux exigences d'une très basse tension de sécurité (SELV).
- Ne pas recouvrir le luminaire avec du matériau isolant.
- Ne pas poser de fileries sur le luminaire.

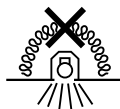

Remarques importantes concernant les ballasts électroniques

- Une interruption du conducteur neutre dans le circuit de courant triphasé entraîne des dommages de surtension dans le système d'éclairage. Donc, ouvrir la borne de coupure du conducteur neutre lorsque l'installation est hors tension et la fermer avant la remise sous tension.
- Ne pas dépasser la température ambiante maximale admissible t_a pour les luminaires. Un dépassement réduit leur durée de vie et peut, au pire, entraîner une défaillance prématurée.
- Dimensionner les câbles d'alimentation pour les entrées de commande de ballasts électroniques dimmables (1...10 V, DALI etc.) de manière qu'ils supportent une tension de secteur de 230 V.

Avvertenze di sicurezza

Le presenti istruzioni presuppongono conoscenze tecniche corrispondenti alla formazione professionale di un elettrotecnico.

- Non eseguire mai i lavori sugli apparecchi con la tensione inserita.
- AVVERTENZA - Pericolo di scarica elettrica!**
- Modulo LED **gruppo a rischio 1**
 - In caso di disturbi o guasto del modulo LED, sostituire l'apparecchio.
 - L'alimentazione elettrica del sistema di controllo della luminosità, nel caso che sia disponibile, deve soddisfare i requisiti SELV.
 - Non ricoprire l'apparecchio con materiale isolante.
 - Non posare i conduttori sull'apparecchio.



Avvertenze importanti per reattori elettronici (EVG)

- Una interruzione del conduttore neutro nel circuito di corrente trifase provoca danni da sovratensione nel sistema di illuminazione. Aprire perciò il morsetto di separazione solo in assenza di tensione e chiuderlo prima di inserirla di nuovo.
- È vietato superare la temperatura ambiente massima ammessa dell'apparecchio. Una temperatura superiore riduce la sua durata utile e in caso estremo vi è pericolo di guasto precoce.
- Posare le linee di collegamento per gli ingressi di comando di EVG dimmerabili (1...10 V, DALI ecc.) a 230 V garantendo la rigidità dielettrica.

Indicaciones de seguridad

Para manejar estas instrucciones, se requieren los conocimientos técnicos propios de un electricista cualificado.

- No trabaje nunca con la luminaria conectada a la tensión.

ADVERTENCIA - ¡Riesgo de descarga eléctrica!

- Módulo LED **grupo de riesgo 1**
- En caso de fallo o avería del módulo LED, debe sustituirse la luminaria.
- La alimentación eléctrica del mando de luminosidad, si existe, debe cumplir con los requisitos SELV.
- No tape la luminaria con material aislante.
- No poner los cables sobre la luminaria.

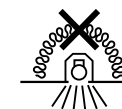

Advertencias importantes referentes a los balastos electrónicos (EVG)

- La interrupción del conductor neutro en el circuito de corriente trifásica provoca daños por sobretensión en la instalación de iluminación. Por consiguiente, el borne desconector del conductor neutro solamente debe abrirse cuando no lleve tensión y debe cerrarse antes de encender de nuevo la luminaria.
- La temperatura máxima admisible t_a de la luminaria no debe ser superada. Una temperatura más alta provoca una reducción de la vida útil y, en caso extremo, puede producirse un fallo prematuro.
- Los cables de alimentación de los balastos electrónicos regulables para las entradas de control (1...10 V, DALI, etc.) 230 V deben colocarse con tensión estable.

nl Veiligheidsaanwijzingen



Deze gebruiksaanwijzing gaat ervan uit dat u over vakkennis beschikt, die overeenkomt met een afgesloten beroepsopleiding als electricien!

- Voer nooit werkzaamheden uit als er spanning op de armatuur staat.

WAARSCHUWING - Gevaar voor een elektrische schok!

- LED module **risicoklasse 1**
- In geval van defect of uitval van de ledmodule dient u de armatuur te vervangen.
- De voeding van de eventuele lichtsterkteregeling moet voldoen aan de eisen van SELV.
- Armatuur niet afdekken met isolatiemateriaal.
- Geen kabels op de armaturen leggen.



Belangrijke aanwijzingen voor elektronische voorschakelapparaten (EVSA's)

- Een onderbreking van de nulleider in de draaistroomkring veroorzaakt schade door overspanning in de verlichtingsinstallatie. De nullem mag daarom alleen geopend worden als de installatie spanningsvrij is en moet weer gesloten worden alvorens de spanning weer ingeschakeld wordt.
- De maximaal toelaatbare omgevingstemperatuur (t_a) van de armatuur mag niet overschreden worden. Anders zal de armatuur minder lang meegaan en in extreme gevallen zelfs kapotgaan.
- De aansluitleidingen voor sturingangen van dimbare EVSA's (1...10 V, DALI enz.) moeten 230 V-netspanningsvast zijn.

de Bestimmungsgemäße Verwendung



- Die Leuchte **Aviella...** ist für den Einbau in abgehängte Decken in Innenräumen mit einer Umgebungstemperatur von t_a **25 °C** bestimmt.
- Die Leuchte ist geeignet zur direkten Befestigung auf normal entflammbaren Befestigungsflächen.
- Die Leuchte ist **nicht** für Netzweiterleitung geeignet.

en Intended use

- The **Aviella...** luminaire is intended for installation in suspended ceilings in indoor rooms at an ambient temperature of t_a **25 °C**.
- The light fitting is suitable for mounting on normally inflammable surfaces.
- The luminaire is **not** suited for further wiring.

fr Utilisation conforme

- Le luminaire **Aviella...** est conçu pour le montage dans les plafonds suspendus en intérieur à une température de t_a **25 °C**.
- Le luminaire est étudié pour une fixation directe sur des surfaces standard (classement au feu standard).
- Le luminaire **n'est pas** conçu pour les câblages supplémentaires.

it Utilizzo conforme alla sua determinazione

- L'apparecchio **Aviella...** è previsto per il montaggio nei controsoffitti ribassati in locali interni con temperatura ambiente t_a **25 °C**.
- L'apparecchio è indicato per il fissaggio diretto su superfici generalmente non infiammabili.
- L'apparecchio **non** è adatto per il cablaggio supplementare.

es Uso previsto

- La luminaria **Aviella...** está especialmente diseñada para el montaje en techos suspendidos en espacios interiores con una temperatura ambiente de t_a **25 °C**.
- Las luminarias son aptas para ser montadas en superficies habitualmente inflamables.
- La luminaria **no** es apta para cableado suplementario.

nl Volgens bestemming gebruiken

- De armatuur **Aviella...** is bedoeld voor de montage in verlaagde plafonds binnen met een omgevingstemperatuur van t_a **25 °C**.
- Het armatuur is geschikt voor directe bevestiging op normaal ontvlambare bevestigingsvlakken.
- De armatuur is **niet** geschikt voor verdere bedrading.

Typ

Aviella C01 OA...ET

ca. kg

0,2

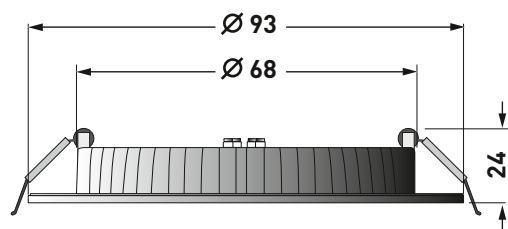
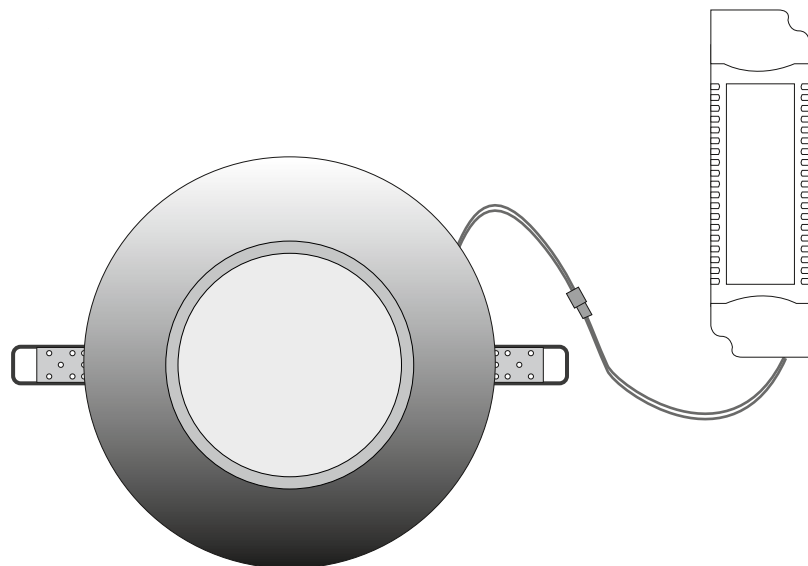

Typ

Aviella C05 OA...ET

ca. kg

0,4

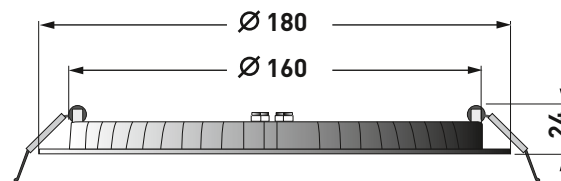
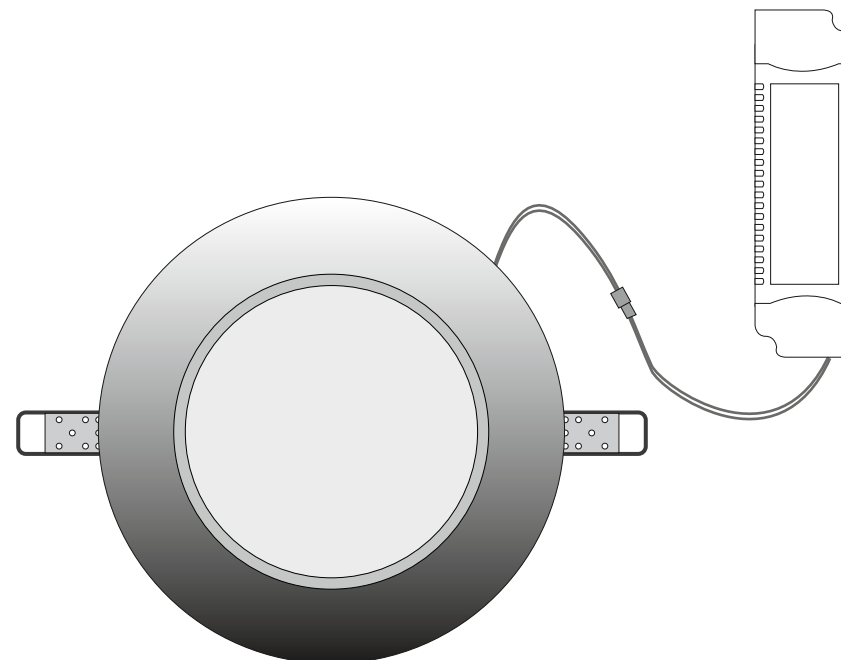

Typ

Aviella C07 OA...ET

ca. kg

0,6

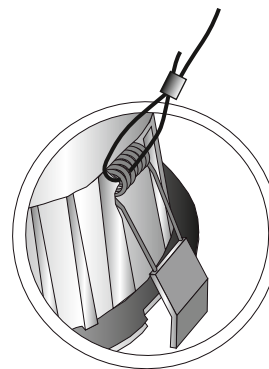
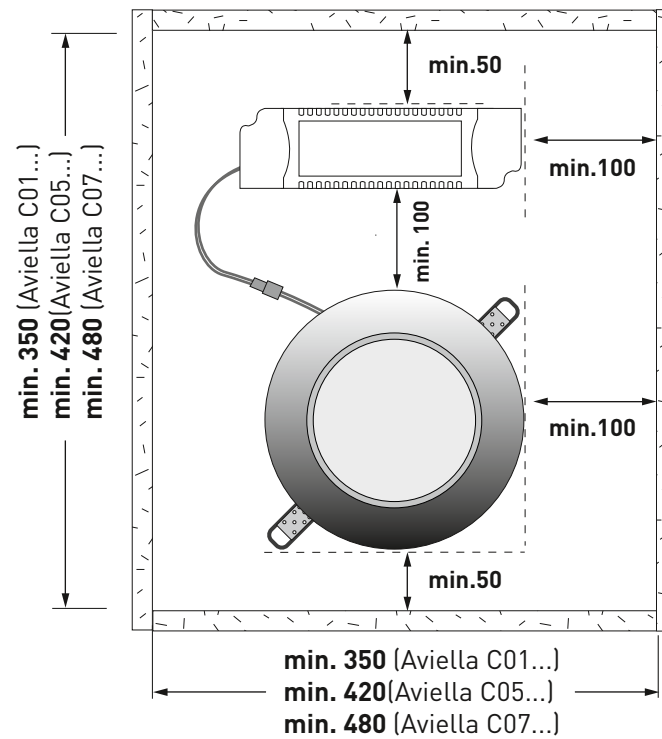
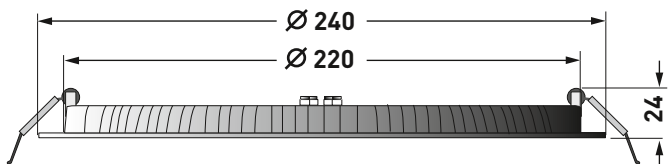
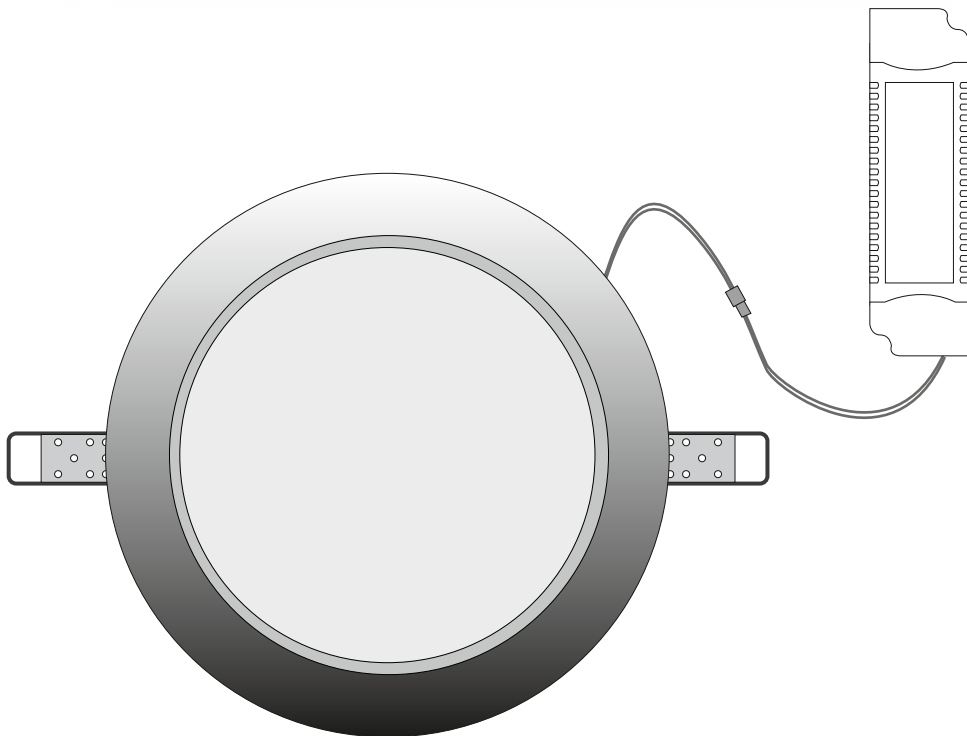

- Ⓛe Leuchtensicherung (optional)
- Ⓛn Fixing of the luminaire (optional)
- Ⓛr Fixation du luminaire (optionnels)
- Ⓛt Fissaggio dell'apparecchio (opzionali)
- Ⓛs Fijación de la luminaria (opcionales)
- Ⓛl Armatuurzekering (toebehoren)

- de Montage
- en Mounting
- fr Montage
- it Montaggio
- es Montaje
- nl Montage

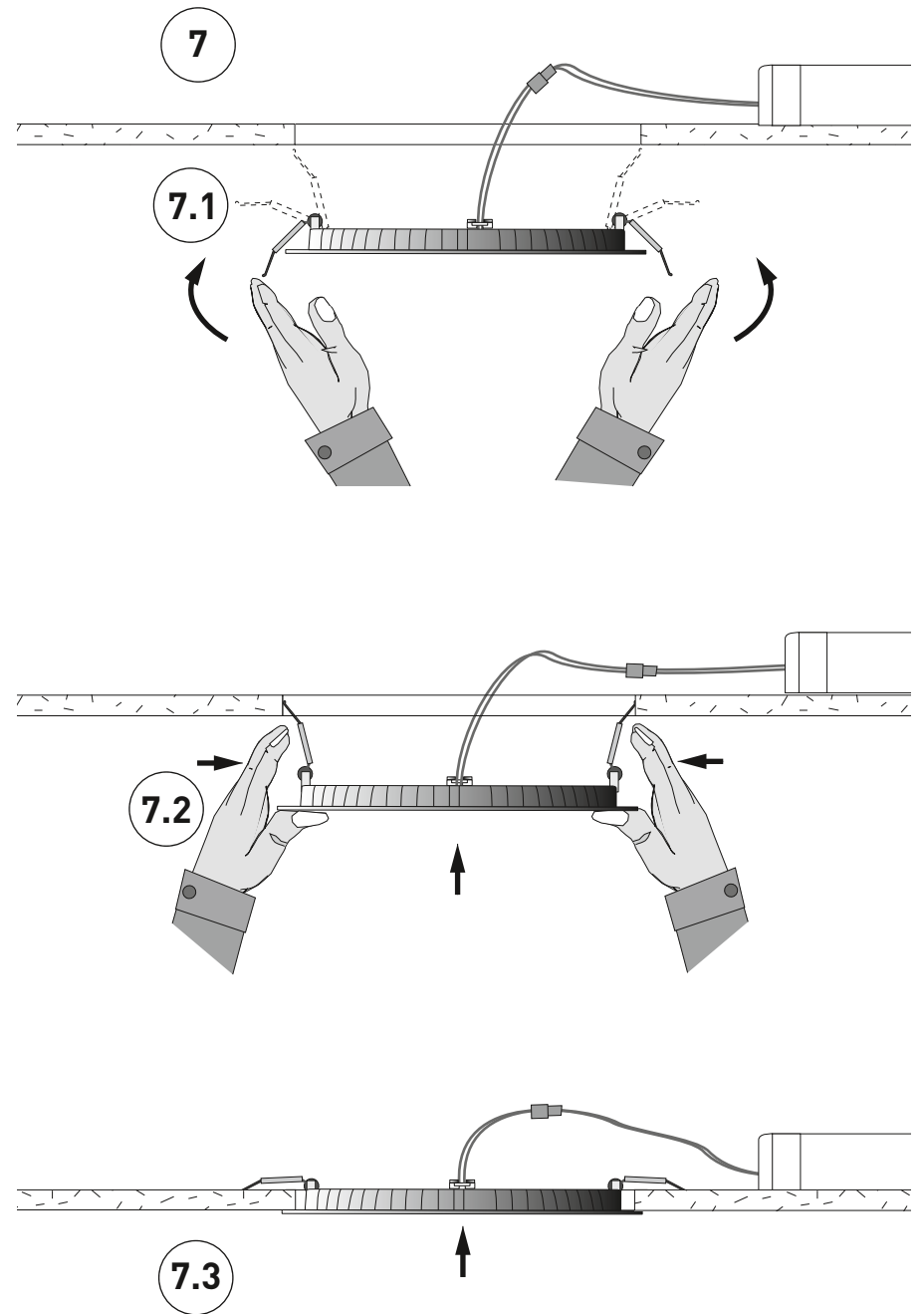
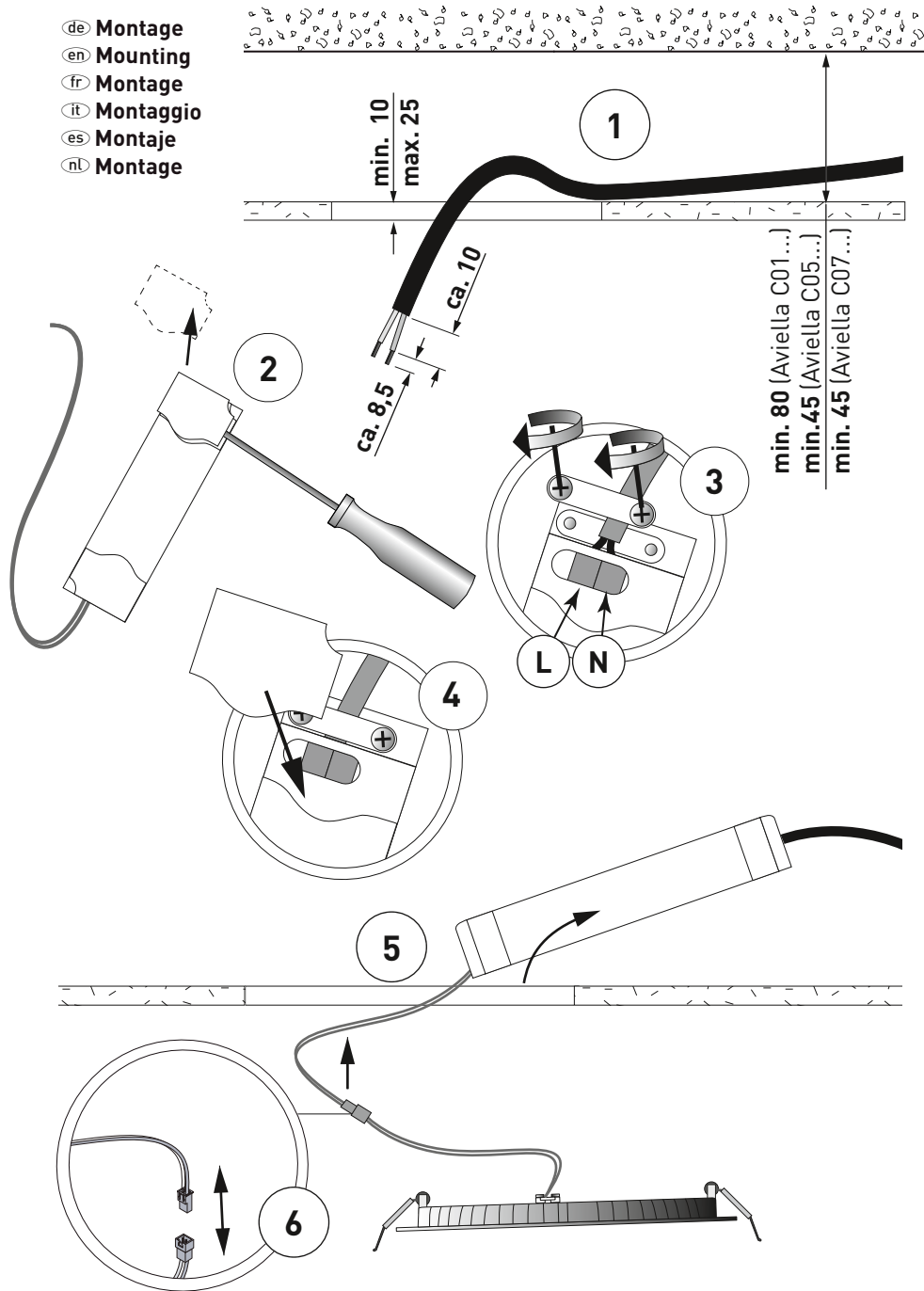

- de Demontage
- en Disassembly
- fr Démontage
- it Smontaggio
- es Desmontaje
- nl Demontage

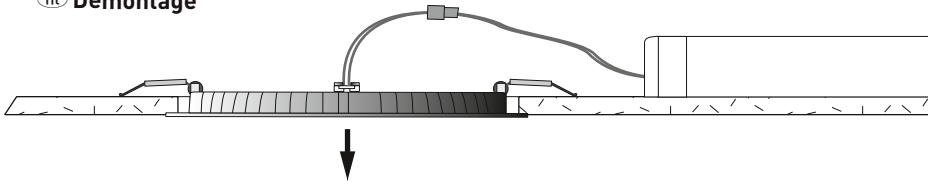

de Bei Demontage die Position der Federn beachten,
Achtung-Klemmgefahr!

en Observe the position of the springs when disassembling,
note, risk of trapping!

fr Lors du démontage, respecter la position des ressorts,
attention, risque de pincement!

it Durante la fase di smontaggio fare attenzione alla posizione delle molle, **attenzione: pericolo di incastro!**

es Durante el desmontaje, preste atención a la posición de los muelles:
¡Atención! ¡Peligro de atrapamiento!

nl De positie van de veren in acht nemen bij de demontage,
opgelet – knelgevaar!

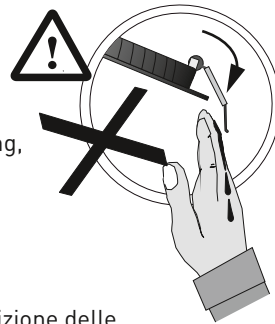

- de Zubehör
- en Accessories
- fr Accessoires
- it Accessori
- es Accesorios
- nl Toebehoren

Netzweiterleitungsset 3-pol f SKII vp (TOC 63 983 00)



de Bewahren Sie diese Anleitung auf für zukünftige Wartungsarbeiten oder Demontage. Wichtige Informationen zur Energieeffizienz von **TRILUX**-Leuchten sowie zur Leuchtenwartung und -entsorgung finden Sie im Internet:

www.trilux.com/eg245

en Keep these instructions for future maintenance work or dismantling. For important information on the energy efficiency of **TRILUX** luminaires and on maintaining and disposing of luminaires, please visit our webpage at:

www.trilux.com/ec245

fr Veuillez conserver ce manuel d'utilisation pour le démontage ou pour les travaux de maintenance ultérieurs. Vous avez la possibilité de consulter des informations importantes concernant l'efficacité énergétique des luminaires **TRILUX** ainsi que l'entretien et l'élimination des luminaires sur le site Internet:

www.trilux.com/ec245

it Conservare le presenti istruzioni per i futuri lavori di manutenzione o per lo smontaggio. Per informazioni importanti sull'efficienza energetica degli apparecchi **TRILUX** e sulla manutenzione e smaltimento degli apparecchi consultate la pagina:

www.trilux.com/ec245

es Conserve estas instrucciones por si tiene que llevar a cabo trabajos de mantenimiento o desmontaje más adelante. En www.trilux.com/ec245 encontrará información sobre la eficiencia energética de las luminarias de **TRILUX** y sobre su mantenimiento y eliminación.

nl Bewaar deze gebruiksaanwijzing voor onderhoudswerkzaamheden of demontage in de toekomst. Belangrijke informatie over de energie-efficiëntie van **TRILUX**-armaturen evenals informatie over onderhoud en afvoer van armaturen vindt u terug op het internet:

www.trilux.com/ec245

