



TRILUX
SIMPLIFY YOUR LIGHT.

TOP 20 PROGRAMMA

2016 | 2017





Dit is TRILUX

2



4
Amatris
LED



8
Ambiella
LED



10
Ambiella



NIEUW
14
Scenatic Point
905 LED

Downlighters en inbouwspots



NIEUW
18
Selora
(LED)

Staande armaturen



NIEUW
20
Mondia
LED



NIEUW
22
Montigo
(LED)



NIEUW
26
Atirion
(LED)

Opbouw- en pendelarmaturen



36
Siella
LED



NIEUW
40
Spyd
LED



42
Ector



48
SolisN

Inbouwarmaturen



50
Discus
(LED)



52
Oleveon
(LED)

Waterdichte opbouwarmaturen



NIEUW
58
Ondo
LED



NIEUW
60
C-Line
LED



NIEUW
70
Ridos Slim
LED



NIEUW
72
Ridos OT
LED



74
Ridos



79
Ridos +ZR

Halstralers, lichtlijnsysteem, montagebalken en trogarmaturen



NIEUW
82
2331
(LED)



84
Combial

Kofferarmaturen en schijnwerpers



TRILUX
SIMPLIFY YOUR LIGHT.

www.trilux.com



02



01



03



04



05



06

DIT IS TRILUX

01

Wereldwijd actief

Als Duitse fabrikant van verlichtingsarmaturen behoort TRILUX in Europa al decennia tot de absolute top: marktleider in Duitsland en in de top 3 van Europa. De onderneming biedt werkgelegenheid aan meer dan 5.500 mensen verspreid over 9 productievestigingen in Europa en Azië, 12 verkoopkantoren in Europa en 6 regionale competentiecentra in Duitsland.

02

Duitse kwaliteit

Al meer dan 100 jaar is de zogenaamde 'Duitse Gründlichkeit' één van de kernwaarden binnen TRILUX. Dit vertaalt zich in een diep verankerd kwaliteitsbesef en een luisterend oor naar de behoefte van de klant. De onderneming hanteert een zero-defect-strategie, voert preventieve maatregelen door in het gehele productieproces en veel TRILUX-armaturen dragen het ENEC- of VDE-kwaliteitskeurmerk uitgegeven door een onafhankelijk instituut.

03

Innovatieve speler

TRILUX behoort tot één van de 100 meest innovatieve ondernemingen van Duitsland. Om te kunnen blijven voldoen aan de dynamische eisen in een steeds veranderende verlichtingsmarkt heeft de onderneming een eigen laboratorium en expertisecentrum om altijd up to date te blijven op het gebied van technologische ontwikkelingen.

04

5 jaar garantie

Naast de 1 jaar wettelijke fabrieksgarantie op verlichtingsarmaturen biedt TRILUX de mogelijkheid om deze te verlengen tot 5 jaar na registratie van het project. De onderneming garandeert daarmee niet alleen de hoogste productkwaliteit, maar ook absolute tevredenheid bij het kopen van een TRILUX-product.

05

Uitgebreid cursusaanbod

De wereld van verlichting wordt steeds gecompliceerder, zeker met de opkomst van LED. Hiertoe heeft TRILUX in 2010 de Akademie in het leven geroepen om haar kennis te kunnen delen met haar relaties door middel van opleidingen en cursussen. Sinds 2015 bedient de Akademie ook de Benelux markt vanuit haar verkoopkantoren te Amersfoort, Mechelen en Namen.

06

Breed productportfolio

Voor nagenoeg elk toepassingsgebied biedt TRILUX een breed scala aan producten. Naast het aanbod uit deze TOP 20 brochure biedt de onderneming nog een aanzienlijk aantal productseries in haar Indoor/Outdoor-catalogus. Zo is voor zowel industrie, kantoren, onderwijs, retail als zorg altijd de juiste verlichtingsoplossing te vinden.

AMATRIS LED

DOWNLIGHTERS



- **Eenvoudige montage:** inbouwdiameter slechts 120 mm, uitgerust met snelmontageveren, inclusief driver en verkrijgbaar inclusief Wieland GST steker.
- **Veilig:** beschermklasse IP44 aan de zijde van de ruimte en geschikt voor in badkamerzone 2 en 3.
- **Veelzijdige toepassing:** i.c.m. renovatiekit toe te passen in bestaande gatmaten van 120-260 mm en te voorzien van afdekglas en decoratieringen.
- **Energie-efficiënt:** voorzien van de nieuwste ledtechnologie met een levensduur van 50.000 uur (80% lumenbehoud). Ter vergelijking: levensduur compact fluorescentielamp CVSA 7.000 uur.

www.trilux.com/amatris

Standaard beschermklasse IP44 aan de zijde van de ruimte



Toe te passen in bestaande gatmaten dankzij renovatiekits



LED downlighters met witte reflector (WR)

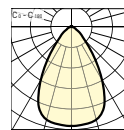
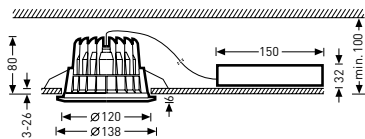

Amatriss C04 WR
LED 1400 nw...01

IP44 aan de zijde van de ruimte IK05/0,5 J 850 °C

<10 min.
Eenvoudige
montage

LED
Lange
levensduur

55%
Energie-
besparing

KIT
Incl. driver
& Wieland

IP44
Bescher-
klasse

Referentie	TOC	...ET driver ...40 schakelbaar €	...ETDD driver ...51 DALI-dimbaar €	Lichtstroom	Aansluitvermogen W	Vervangt W	=kg
Amatriss C04 WR LED 1400 nw...01	60 470...	145,00	195,00	1300 lm	21	2 x 18	0,9
Amatriss C04 WR LED 1400 ww...01	60 471...	145,00	195,00	1300 lm	21	2 x 18	0,9
Amatriss C04 WR LED 1400 ww...01 TWW	60 925...	155,00	-	1300 lm	21	2 x 18	0,9
Amatriss C04 WR LED 2000 nw...01	60 639...	175,00	225,00	1800 lm	26	2 x 26	1,5
Amatriss C04 WR LED 2000 ww...01	60 640...	175,00	225,00	1800 lm	26	2 x 26	1,5
Amatriss C04 WR LED 2000 ww...01 TWW	60 926...	185,00	-	1800 lm	26	2 x 26	1,5

...ww... warm wit 3000 K (830)

...nw... neutraal wit 4000 K (840)

...TWW... inclusief aansluitsnoer 0,5 m en Wieland GST 18/3-steker

Decoratiesingen



Referentie	TOC	€	Beschrijving toebehoren	=kg
Amatriss C04 DR 03	61 181 00	5,50	Decoratiering uit spuitgietaluminium, zilvergrijs	0,1
Amatriss C04 DR-PC	60 474 00	4,00	Decoratiering uit polycarbonaat, gematteerd	0,1
Amatriss C04 RK-PC	60 473 00	4,00	Decoratiering uit polycarbonaat, gematteerd, conisch	0,1



Afdekglas

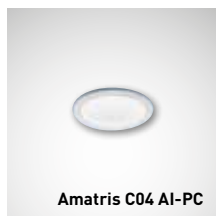

Amatris C04 AI-PC

Referentie	TOC	€	Beschrijving toebehoren	≈kg
Amatris C04 AI-PC	60 472 00	4,00	Afdekglas uit polycarbonaat, gematteerd, met inwendige welving	0,1

Renovatiekits



Amatris C04 SP...

Referentie	TOC	€	Beschrijving toebehoren	≈kg
Amatris C04 SP 140	61 929 00	19,50	Voor plafondopeningen Ø 120-140 mm	0,1
Amatris C04 SP 220	61 930 00	45,50	Voor plafondopeningen Ø 150-220 mm	0,8
Amatris C04 SP 260	61 931 00	49,50	Voor plafondopeningen Ø 230-260 mm	1,2



AMBIELLA LED

DOWNLIGHTERS



- **Eenvoudige montage:** inbouwdiameter slechts 125 mm, uitgerust met snelmontageveren, inclusief driver en verkrijgbaar inclusief Wieland GST steker.
- **Veilig:** i.c.m. afdekglas beschermklasse IP44 aan de zijde van de ruimte en geschikt voor badkamerzone 2 en 3.
- **Veelzijdige toepassing:** i.c.m. renovatiekit toe te passen in bestaande gatmaten van 125-260 mm.
- **Energie-efficiënt:** voorzien van de nieuwste ledtechnologie met een levensduur van 50.000 uur (70% lumenbehoud). Ter vergelijking: levensduur compact fluorescentielamp CVSA 7.000 uur.

www.trilux.com/ambiellaled

Beschermklasse IP44 aan de zijde van de ruimte in combinatie met afdeglazen

Toe te passen in bestaande gatmaten dankzij renovatiekits



LED downlighters met gefacetteerde reflector (BR)

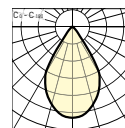
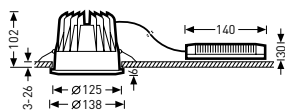

**Ambiella C04 BR
LED 800-830...01**

IP20 (i.c.m. afdekglas IP44 aan de zijde van de ruimte) IK02/0,2 J 850 °C

- <10 min.**
Eenvoudige montage
- LED**
Lange levensduur
- 55%**
Energiebesparing
- KIT**
Incl. driver & Wieland
- IP44**
Beschermklassen

Referentie	TOC	...ET driver schakelbaar €	...ETDD driver DALI-dimbaar €	Lichtstroom	Aansluitvermogen W	Vervangt W	=kg
Ambiella C04 BR LED 800-830...01	62 986...	105,00	155,00	800 lm	15	1 x 18	0,5
Ambiella C04 BR LED 800-830...TWW 01	62 991...	115,00	165,00	800 lm	15	1 x 18	0,5
Ambiella C04 BR LED 900-840...01	62 985...	105,00	155,00	900 lm	15	1 x 18	0,5
Ambiella C04 BR LED 1200-830...01	62 988...	125,00	175,00	1200 lm	21	1 x 26 - 2 x 18	0,5
Ambiella C04 BR LED 1200-830...TWW 01	62 992...	135,00	185,00	1200 lm	21	1 x 26 - 2 x 18	0,5
Ambiella C04 BR LED 1300-840...01	62 987...	125,00	175,00	1300 lm	21	1 x 26 - 2 x 18	0,5
Ambiella C04 BR LED 2000-830...01	62 990...	155,00	205,00	2100 lm	28	2 x 26	0,5
Ambiella C04 BR LED 2000-830...TWW 01	62 993...	165,00	215,00	2100 lm	28	2 x 26	0,5
Ambiella C04 BR LED 2100-840...01	62 989...	155,00	205,00	2200 lm	28	2 x 26	0,5

...830... warm wit 3000 K
 ...840... neutraal wit 4000 K
 ...TWW... inclusief aansluitsnoer 0,5 m en Wieland GST 18/3-steker

Afdekglassen



Referentie	TOC	€	Beschrijving toebehoren	=kg
Ambiella C04 DA	62 994 00	5,00	Afdekglas uit floatglas, transparant, voor beschermklasse IP44 aan de zijde van de ruimte	0,1
Ambiella C04 DA-M	62 995 00	6,00	Afdekglas uit floatglas, gematteerd, voor beschermklasse IP44 aan de zijde van de ruimte	0,1

Renovatiekits



Referentie	TOC	€	Beschrijving toebehoren	=kg
Amatrix C04 SP 140	61 929 00	19,50	Voor plafondopeningen Ø 120-140 mm	0,1
Amatrix C04 SP 220	61 930 00	45,50	Voor plafondopeningen Ø 150-220 mm	0,8
Amatrix C04 SP 260	61 931 00	49,50	Voor plafondopeningen Ø 230-260 mm	1,2

AMBIELLA

DOWNLIGHTERS



- **Eenvoudige montage:** uitgerust met snelmontageveren en verkrijgbaar inclusief lichtbron(nen) en Wieland GST steker.
- **Veilig:** i.c.m. afdekglas beschermklasse IP44 aan de zijde van de ruimte en geschikt voor badkamerzone 2 en 3.
- **Veelzijdige toepassing:** te voorzien van decoratieringen.
- **Energie-efficiënt:** uitvoering verkrijgbaar inclusief aanwezigheidssensor.

www.trilux.com/ambiella

Beschermklasse IP44 aan de zijde van de ruimte in combinatie met afdekglazen

Te voorzien van decoratieve afdekglazen





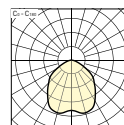
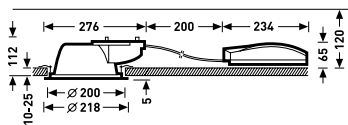

Downlighters met hoogglans reflector (HR)

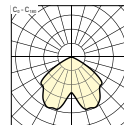

**Ambiella C HR
1TCD13...**



**Ambiella C HR
2TCD13...**





 IP20 (i.c.m. afdekglas IP44 aan de zijde van de ruimte) IK02/0,2 J 850 °C

<10 min.
Eenvoudige montage

40%
Energiebesparing

KIT
incl. lichtbron & Wieland

IP44
Beschermklassen

Referentie	TOC	...E EVSA	...ED EVSA	...EDD EVSA	Lichtbronnen W	=kg
		schakelbaar €	1-10 V dimbaar €	DALI-dimbaar €		
Ambiella C HR 1TCD13...	52 918...	79,00	-	-	1 x 13	1,2
Ambiella C HR 1TCD18...	52 919...	79,00	129,00	159,00	1 x 18	1,2
Ambiella C HR 1TCD18...TWW 830	53 173...	89,00	-	-	1 x 18	1,5
Ambiella C HR 1TCD18...TWW 830 +PIR	60 475...	259,00	-	-	1 x 18	2,2
Ambiella C HR 1TCD26...	52 921...	79,00	129,00	159,00	1 x 26	1,4
Ambiella C HR 1TCD26...TWW 830	53 237...	89,00	-	-	1 x 26	1,7
Ambiella C HR 2TCD13...	52 931...	89,00	-	-	2 x 13	1,5
Ambiella C HR 2TCD18...	52 920...	89,00	139,00	169,00	2 x 18	1,5
Ambiella C HR 2TCD18...TWW 830	53 174...	99,00	-	-	2 x 18	1,8
Ambiella C HR 2TCD26...	52 922...	89,00	139,00	169,00	2 x 26	1,9
Ambiella C HR 2TCD26...TWW 830	53 175...	99,00	-	-	2 x 26	2,2

...830... inclusief lichtbron(nen) warm wit 3000 K

...TWW... inclusief aansluitsnoer 0,5 m en Wieland GST 18/3-steker

...PIR... inclusief aanwezigheidsensor, aansluitsnoeren 0,5 m + 1,0 m en Wieland GST 18/3-stekers (male + female)

Afdeklazen



Referentie	TOC	€	Beschrijving toebehoren	≈kg
Ambiella DA-M-PC	56 204 00	8,70	Afdekglas uit polycarbonaat, gematteerd, voor beschermklasse IP44 aan de zijde van de ruimte	0,6
Ambiella DA-TM	52 924 00	12,80	Afdekglas uit floatglas, deels gematteerd, voor beschermklasse IP43 aan de zijde van de ruimte	0,9



Decoratieve afdeklazen



Referentie	TOC	€	Beschrijving toebehoren	≈kg
Ambiella DS-M-PC	59 977 00	8,30	Afdekglas uit polycarbonaat, gematteerd	0,1
Ambiella DS-TM-PC	59 978 00	8,30	Afdekglas uit polycarbonaat, deels gematteerd	0,1





SCENATIC POINT 905 LED

INBOUWSPOTS



- **Eenvoudige montage:** inbouwdiameter slechts 68 of 80 mm, uitgerust met snelmontageveren en inclusief driver.
- **Veelzijdige toepassing:** i.c.m. apart te bestellen drivers de mogelijkheid om 2 of 3 inbouwspots te voeden op 1 driver, 360° draaibaar en 15° zwenkbaar.
- **Beeldschermvriendelijk:** diverse uitvoeringen geschikt voor beeldschermwerk conform EN 12464-1 dankzij UGR <19.
- **Energie-efficiënt:** voorzien van de nieuwste ledtechnologie met een levensduur van 50.000 uur (70% lumenbehoud). Ter vergelijking: levensduur halogeenlamp 2.000 - 4.000 uur.

www.trilux.com/scenaticpoint905

Toe te passen in bestaande gatmaten van 68 mm



360° draaibaar en 15° zwenkbaar



Inbouwspots met gefacetteerde reflector (BR) stralingshoek 36°

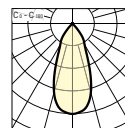
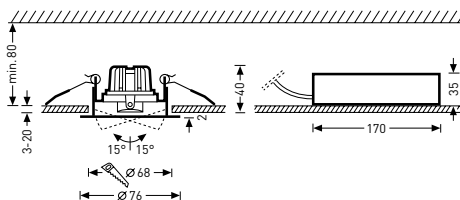

SncPoint 905 C01
BR-FL LED700-
830...01

IP20 IK02/0,2J 650°

<10 min.
Eenvoudige
montage

LED
Lange
levensduur

80%
Energie-
besparing

KIT
Incl. driver

Referentie	TOC	...ET driver ...40 schakelbaar €	excl. driver ...50 €	Lichtstroom	Aansluitvermogen W	Vervangt W	=kg
SncPoint 905 C01 BR-FL LED700-830...01	65 286...	62,50	42,50	700 lm	9 W	1 x 50 - 1 x 18	0,2
SncPoint 905 C01 BR-FL LED700-840...01	65 285...	62,50	42,50	700 lm	9 W	1 x 50 - 1 x 18	0,2

Inbouwspots met gefacetteerde reflector (BR) stralingshoek 48° UGR <19

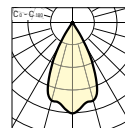
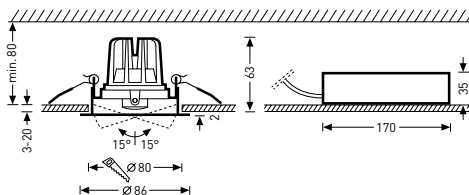
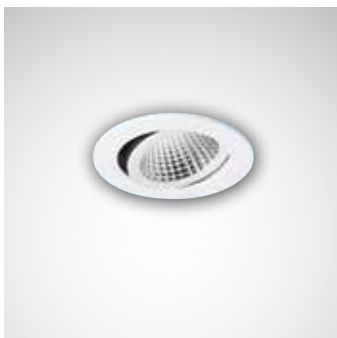

SncPoint 905 C02
BR-FL LED1100-
830...01

IP20 IK02/0,2J 650°

<10 min.
Eenvoudige
montage

LED
Lange
levensduur

80%
Energie-
besparing

KIT
Incl. driver

Referentie	TOC	...ET driver ...40 schakelbaar €	...ETDD driver ...51 DALI-dimbaar €	Lichtstroom	Aansluitvermogen W	Vervangt W	=kg
SncPoint 905 C02 BR-FL LED1100-830...01	65 287...	72,50	132,50	1100 lm	16 W	1 x 75 - 1 x 26	0,3
SncPoint 905 C02 BR-FL LED1100-840...01	65 288...	72,50	132,50	1100 lm	16 W	1 x 75 - 1 x 26	0,3

Drivers en voedingstoebereiden

Referentie	TOC	€	Beschrijving toebehoren	≈kg
Snc ZVE LED 20W 500mA ET	65 726 00	25,00	Driver schakelbaar geschikt voor 2 stuks Scenatic Point 905 C01...	0,1
Snc ZVE LED 28W 500mA ET	65 727 00	32,50	Driver schakelbaar geschikt voor 3 stuks Scenatic Point 905 C01...	0,2
Snc ZVE LED 20W 500mA ETDD	65 728 00	75,00	Driver DALI-dimbaar geschikt voor 2 stuks Scenatic Point 905 C01...	0,1
Snc ZMA 3-f 700mA	60 464 00	10,00	3-weg splitter, multibus, serieschakeling 700 mA	0,1
Snc ZVBL 1,5M 700mA	60 465 00	4,20	Verbindingsleiding tussen driver en spot (1,5 m)	0,1
Snc ZVBL 3,0M 700mA	60 466 00	8,00	Verbindingsleiding tussen driver en spot (3,0 m)	0,1



SELORA (LED)

STAANDE ARMATUREN



- **Eenvoudige montage:** inclusief aansluitkabel voorzien van steker en driver.
- **Beeldschermvriendelijk:** geschikt voor beeldschermwerk conform EN 12464-1 dankzij UGR <19.
- **Energie-efficiënt:** verkrijgbaar inclusief daglicht- en aanwezigheidssensor en ledarmaturen voorzien van de nieuwste ledtechnologie met een levensduur van 50.000 uur (80% lumenbehoud). Ter vergelijking: levensduur compact fluorescentielamp CVSA 11.000 uur.

www.trilux.com/selora

Beeldschermvriendelijk
dankzij UGR <19



LED staande armaturen met directe-indirecte lichtverdeling

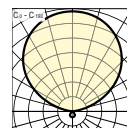
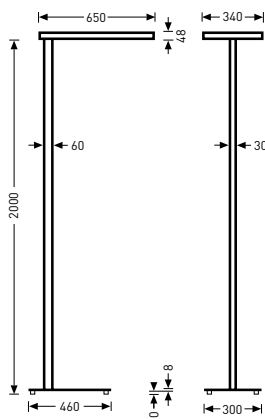

Selora S CDP LED
12000-840...03

⊕ IP20 IK02/0,2 J 850 °C

- <10 min.**
Eenvoudige montage
- LED**
Lange levensduur
- 75%**
Energiebesparing
- KIT**
Incl. driver & steker

Referentie	TOC	...ETD driver ...57 1-10 V dimbaar €	...ETDS driver ...58 1-10 V dimbaar €	Lichtstroom	Aansluitvermogen W	Vervangt W	=kg
Selora S CDP LED 12000-840...03	65 722...	1305,00	-	12500 lm	122	4 x 55	17,6
Selora S CDP LED 12000-840...03	64 468...	-	1655,00	12500 lm	122	4 x 55	17,6
Selora S CDP LED 14000-840...03	65 723...	1525,00	-	14000 lm	127	4 x 55	17,6
Selora S CDP LED 14000-840...03	64 469...	-	1875,00	14000 lm	127	4 x 55	17,6

...ETDS... inclusief daglicht- en bewegingssensor

Let op: deze armaturen worden geleverd in 3 delen (armatuurkop, staander en voet)

Staannde armaturen met directe-indirecte lichtverdeling

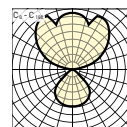
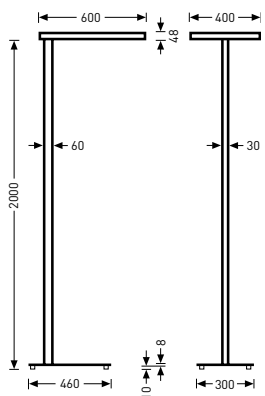

Selora S CDP
4TCL55...

⊕ IP20 IK02/0,2 J 850 °C

- <10 min.**
Eenvoudige montage
- 55%**
Energiebesparing
- KIT**
Incl. steker

Referentie	TOC	...E EVSA ...04 schakelbaar €	...EDS EVSA ...08 1-10 V dimbaar €	Lichtbronnen W	=kg
Selora S CDP 4TCL55...	60 487...	655,00	975,00	4 x 55	18,0

...EDS... inclusief daglicht- en bewegingssensor

Let op: deze armaturen worden geleverd in 3 delen (armatuurkop, staander en voet)

MONDIA LED

OPBOUWARMATUREN

- **Eenvoudige montage:** afscherming gereedschaploos te (de)monteren en inclusief driver.
- **Veelzijdige toepassing:** zowel toe te passen als plafond- en wandarmatuur.
- **Energie-efficiënt:** voorzien van de nieuwste ledtechnologie met een levensduur van 50.000 uur (70% lumenbehoud).
Ter vergelijk: levensduur compact fluorescentielamp CVSA 11.000 uur.

www.trilux.com/mondia

Tijdloos design



LED opbouwarmaturen met opalen PMMA afscherming

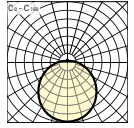
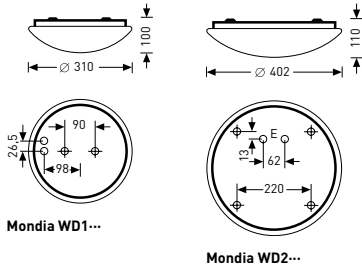

Mondia WD1 LED
900-830...

IP20 IK03/0,35 J 650 °C

<10 min.
Eenvoudige
montage

LED
Lange
levensduur

70%
Energie-
besparing

KIT
Incl. driver

Referentie	TOC	...ET driver ...40 schakelbaar €	Lichtstroom	Aansluitvermogen W	Vervangt W	=kg
Mondia WD1 LED 900-830...	64 360...	145,00	850 lm	10	2 x 13	0,8
Mondia WD1 LED 900-840...	64 358...	145,00	900 lm	10	2 x 13	0,8
Mondia WD2 LED 1400-830...	64 361...	185,00	1300 lm	15	2 x 18	1,3
Mondia WD2 LED 1400-840...	64 359...	185,00	1400 lm	15	2 x 18	1,3

...830... warm wit 3000 K
...840... neutraal wit 4000 K

MONTIGO (LED)

OPBOUWARMATUREN



- **Eenvoudige montage:** uitgerust met geïntegreerd kabelkanaal aan de achterzijde van het armatuur, afscherming gereedschaploos te (de)monteren en inclusief driver.
- **Veelzijdige toepassing:** zowel toe te passen als plafond- en wandarmatuur en diverse T5-armaturen voorzien van multilamptechnologie voor lichtbronnen met verschillende vermogens.
- **Energie-efficiënt:** ledarmaturen voorzien van de nieuwste ledtechnologie met een levensduur van 50.000 uur (70% lumenbehoud). Ter vergelijking: levensduur fluorescentielamp CVSA 11.000 uur.

www.trilux.com/montigo

Tijdloos design



LED opbouwarmaturen met opalen (O) of prismatische (P) PMMA afscherming

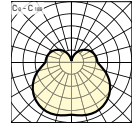
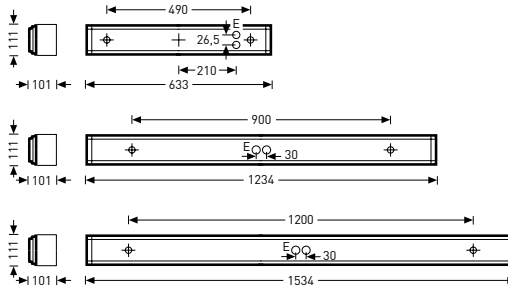

Montigo 600 O
1500-830...

<10 min.
Eenvoudige
montage

LED
Lange
levensduur

70%
Energie-
besparing

KIT
Incl. driver

IP40
Bescherm-
klasse

Referentie	TOC	...ET driver ...40 schakelbaar €	...ETDD driver ...51 DALI-dimbaar €	Lichtstroom	Aansluitvermogen W	Vervangt W	=kg
Montigo 600 O 1500-830...	64 744...	175,00	-	1400 lm	14	2 x 18	2,3
Montigo 600 O 1500-840...	64 745...	175,00	-	1500 lm	14	2 x 18	2,3
Montigo 600 P 1500-830...	64 746...	179,00	-	1400 lm	13	2 x 18	2,3
Montigo 600 P 1500-840...	64 747...	179,00	-	1500 lm	13	2 x 18	2,3
Montigo 1200 O 2500-830...	64 736...	215,00	-	2600 lm	24	1 x 36	3,6
Montigo 1200 O 2500-840...	64 737...	215,00	-	2700 lm	24	1 x 36	3,6
Montigo 1200 P 2500-830...	64 738...	219,00	-	2500 lm	22	1 x 36	3,6
Montigo 1200 P 2500-840...	64 739...	219,00	-	2600 lm	22	1 x 36	3,6
Montigo 1500 O 3300-830...	64 740...	235,00	275,00	3300 lm	30	1 x 58	4,4
Montigo 1500 O 3300-840...	64 741...	235,00	275,00	3400 lm	30	1 x 58	4,4
Montigo 1500 P 3300-830...	64 742...	239,00	279,00	3200 lm	26	1 x 58	4,4
Montigo 1500 P 3300-840...	64 743...	239,00	279,00	3300 lm	26	1 x 58	4,4

...830... warm wit 3000 K
 ...840... neutraal wit 4000 K

T5 opbouwarmaturen met opalen (O) of prismatische (P) PMMA afscherming

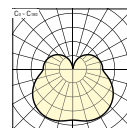
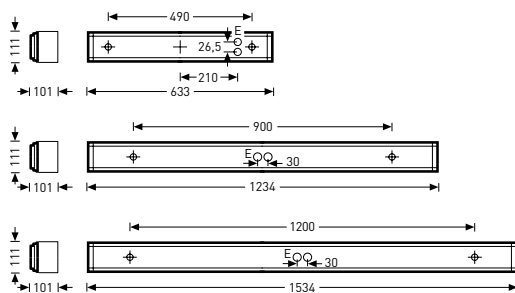

Montigo O 124...

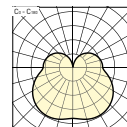

Montigo O 224...



 IP50 IK02/0,2 J 650 °C

<10 min.
Eenvoudige
montage

25%
Energie-
besparing

IP50
Bescher-
m-
klasse

Referentie	TOC	...E EVSA schakelbaar €	...EDD EVSA DALI-dimbaar €	Lichtbronnen W	≈kg
Montigo O 124...	60 294...	76,00	136,00	1 x 24	1,8
Montigo O 224...	60 296...	88,00	156,00	2 x 24	1,9
Montigo P 124...	60 295...	81,00	141,00	1 x 24	1,8
Montigo P 224...	60 297...	93,00	161,00	2 x 24	1,9
Montigo O 128/54...	60 488...	91,00	148,00	1 x 28/54	2,8
Montigo O 228...	60 302...	100,00	168,00	2 x 28	2,9
Montigo O 254...	60 304...	100,00	168,00	2 x 54	2,9
Montigo P 128/54...	60 491...	96,00	153,00	1 x 28/54	2,8
Montigo P 228...	60 303...	105,00	173,00	2 x 28	2,9
Montigo P 254...	60 305...	105,00	173,00	2 x 54	2,9
Montigo O 135/49/80...	60 489...	101,00	158,00	1 x 35/49/80	3,3
Montigo O 235/49...	60 490...	114,00	178,00	2 x 35/49	3,4
Montigo P 135/49/80...	60 492...	106,00	163,00	1 x 35/49/80	3,3
Montigo P 235/49...	60 493...	119,00	183,00	2 x 35/49	3,4



ATIRION (LED)

OPBOUWARMATUREN



- **Eenvoudige montage:** rooster gereedschaploos te (de)monteren en af te hangen en inclusief driver.
- **Veelzijdige toepassing:** zowel toe te passen als opbouw- en pendelarmatuur en diverse T5-armaturen voorzien van multilamptechnologie voor lichtbronnen met verschillende vermogens.
- **Beeldschermvriendelijk:** diverse uitvoeringen geschikt voor beeldschermwerk conform EN 12464-1 dankzij UGR <19.
- **Energie-efficiënt:** T5-armaturen verkrijgbaar inclusief daglichtsensor en ledarmaturen voorzien van de nieuwste ledtechnologie met een levensduur van 50.000 uur (70% lumenbehoud). Ter vergelijking: levensduur fluorescentielamp CVSA 11.000 uur.

www.trilux.com/atirion

Beeldschermvriendelijk
dankzij UGR <19



Toe te passen als
pendelarmatuur



LED opbouwarmaturen met matglans rooster (RMV) UGR <19

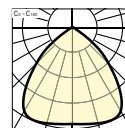
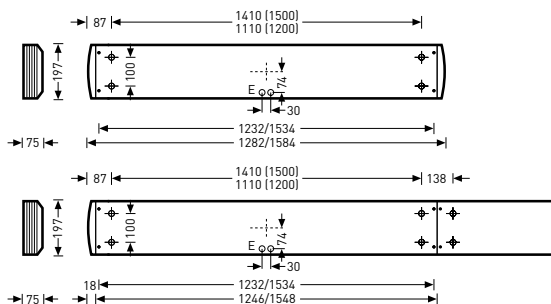

ATIRION D-L RMV
1200 3300-830...

IP20 IK02/0,2 J 850 °C

<10 min.
Eenvoudige
montage

LED
Lange
levensduur

45%
Energie-
besparing

KIT
Incl. driver

Referentie	TOC	...ET driver ...40 schakelbaar €	...ETDD driver ...51 DALI-dimbaar €	Lichtstroom	Aansluitvermogen W	Vervangt W	=kg
ATIRION D-L RMV 1200 3300-830...	66 695...	245,00	-	3000 lm	31	1 x 36	3,5
ATIRION D-L RMV 1200 3300-840...	66 696...	245,00	-	3200 lm	31	1 x 36	3,5
ATIRION D-L RMV 1500 4000-830...	66 697...	265,00	-	3600 lm	39	1 x 58	4,3
ATIRION D-L RMV 1500 4000-830...	66 698...	-	305,00	3600 lm	39	1 x 58	4,3
ATIRION D-L RMV 1500 4000-840...	66 699...	265,00	-	3800 lm	39	1 x 58	4,3
ATIRION D-L RMV 1500 4000-840...	66 700...	-	305,00	3800 lm	39	1 x 58	4,3
ATIRION D-L RMV 1500 5200-830...	66 701...	275,00	-	5000 lm	58	2 x 58	4,3
ATIRION D-L RMV 1500 5200-830...	66 702...	-	315,00	5000 lm	58	2 x 58	4,3
ATIRION D-L RMV 1500 5200-840...	66 703...	275,00	-	5100 lm	58	2 x 58	4,3
ATIRION D-L RMV 1500 5200-840...	66 704...	-	315,00	5100 lm	58	2 x 58	4,3

...830... warm wit 3000 K
 ...840... neutraal wit 4000 K

Eindafdekkingen voor kopse zijde dienen apart besteld te worden > pagina 33

LED opbouwarmaturen met hoogglans rooster (RPV) UGR <19

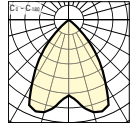
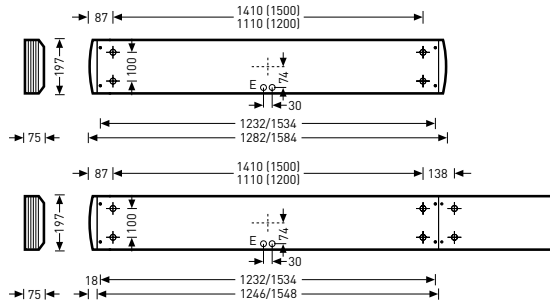

Atirion D-L RPV
1200 3300-830...

IP20 IK02/0,2 J 850 °C

<10 min.
Eenvoudige montage

LED
Lange levensduur

45%
Energiebesparing

KIT
Incl. driver

Referentie	TOC	...ET driver	...ETDD driver	Lichtstroom	Aansluitvermogen W	Vervangt W	≈kg
		...40 schakelbaar €	...51 DALI-dimbaar €				
Atirion D-L RPV 1200 3300-830...	64 833...	245,00	-	2800 lm	31	1 x 36	3,5
Atirion D-L RPV 1200 3300-840...	64 836...	245,00	-	3000 lm	31	1 x 36	3,5
Atirion D-L RPV 1500 4000-830...	64 839...	265,00	305,00	3600 lm	39	1 x 58	4,3
Atirion D-L RPV 1500 4000-840...	64 842...	265,00	305,00	3800 lm	39	1 x 58	4,3
Atirion D-L RPV 1500 5200-830...	66 345...	275,00	315,00	5000 lm	58	2 x 58	4,3
Atirion D-L RPV 1500 5200-840...	66 346...	275,00	315,00	5100 lm	58	2 x 58	4,3

...830... warm wit 3000 K
 ...840... neutraal wit 4000 K

Eindafdekkingen dienen apart besteld te worden > pagina 33

LED opbouwarmaturen met matglans rooster (RSV)

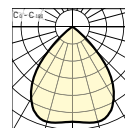
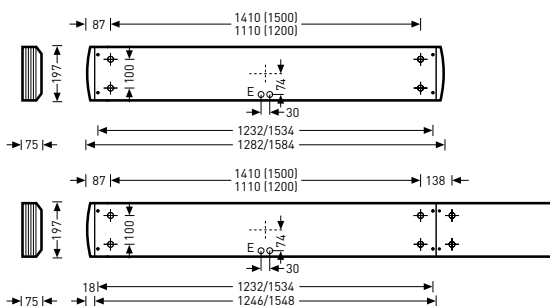

Atirion D-L RSV
1200 3300-830...

IP20 IK02/0,2 J 850 °C

<10 min.
Eenvoudige
montage

LED
Lange
levensduur

45%
Energie-
besparing

KIT
Incl. driver

Referentie	TOC	...ET driver ...40 schakelbaar €	...ETDD driver ...51 DALI-dimbaar €	Lichtstroom	Aansluitvermogen W	Vervangt W	=kg
Atirion D-L RSV 1200 3300-830...	64 834...	235,00	-	2800 lm	31	1 x 36	3,5
Atirion D-L RSV 1200 3300-840...	64 837...	235,00	-	3000 lm	31	1 x 36	3,5
Atirion D-L RSV 1500 4000-830...	64 840...	255,00	295,00	3600 lm	39	1 x 58	4,3
Atirion D-L RSV 1500 4000-840...	64 843...	255,00	295,00	3800 lm	39	1 x 58	4,3
Atirion D-L RSV 1500 5200-830...	66 347...	265,00	305,00	5000 lm	58	2 x 58	4,3
Atirion D-L RSV 1500 5200-840...	66 348...	265,00	305,00	5100 lm	58	2 x 58	4,3

...830... warm wit 3000 K

...840... neutraal wit 4000 K

Eindafdekkingen dienen apart besteld te worden > pagina 33

LED opbouwarmaturen met wit rooster (RWV)

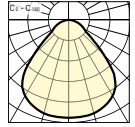
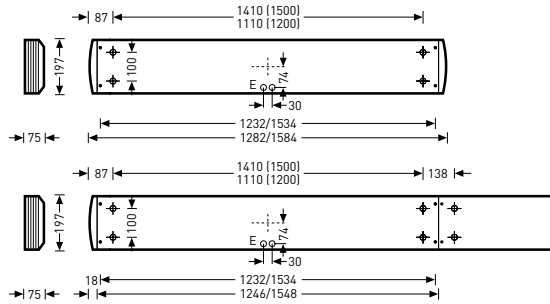

Atirion D-L RWV
1200 3300-830...

IP20 IK02/0,2 J 850 °C

<10 min.
Eenvoudige montage

LED
Lange levensduur

45%
Energiebesparing

KIT
Incl. driver

Referentie	TOC	...ET driver ...40 schakelbaar €	...ETDD driver ...51 DALI-dimbaar €	Lichtstroom W	Aansluitvermogen W	Vervangt W	≈kg
Atirion D-L RWV 1200 3300-830...	64 835...	225,00	-	3000 lm	31	1 x 36	3,5
Atirion D-L RWV 1200 3300-840...	64 838...	225,00	-	3200 lm	31	1 x 36	3,5
Atirion D-L RWV 1500 4000-830...	64 841...	245,00	285,00	3800 lm	39	1 x 58	4,3
Atirion D-L RWV 1500 4000-840...	64 844...	245,00	285,00	4000 lm	39	1 x 58	4,3

...830... warm wit 3000 K
...840... neutraal wit 4000 K

Eindafdekkingen dienen apart besteld te worden > pagina 33

T5 opbouwarmaturen met asymmetrische lichtverdeling (RAV)

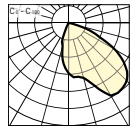
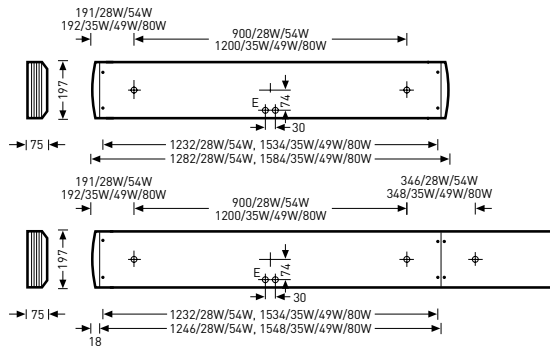

Atirion D-L RAV
128/54...

IP20 IK02/0,2 J 850 °C

<10 min.
Eenvoudige montage

25%
Energiebesparing

Referentie	TOC	...E EVSA ...04 schakelbaar €	...ED EVSA ...05 1-10 V dimbaar €	Lichtbronnen W	≈kg
Atirion D-L RAV 128/54...	62 223...	125,00	175,00	1 x 28/54	3,5
Atirion D-L RAV 135/49/80...	56 776...	135,00	185,00	1 x 35/49/80	3,5

Eindafdekkingen kopse zijde dienen apart besteld te worden > pagina 33

T5 opbouwarmaturen met matglans rooster (RMV) UGR <19

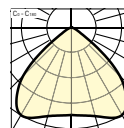
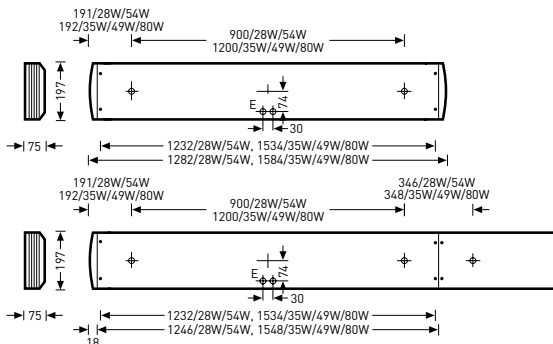

Atirion D-L RMV 128/54...

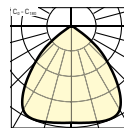

Atirion D-L RMV 228/54...

IP20 IK02/0,2 J 850 °C

<10 min.
Eenvoudige montage

40%
Energiebesparing

Referentie	TOC	...E EVSA	...ED EVSA	...EDD EVSA	Lichtbronnen W	=kg
		...04	...05	...07		
		schakelbaar €	1-10 V dimbaar €	DALI-dimbaar €		
Atirion D-L RMV 128/54...	58 486...	109,00	159,00	169,00	1 x 28/54	3,5
Atirion D-L RMV 135/49/80...	56 775...	119,00	169,00	179,00	1 x 35/49/80	4,3
Atirion D-L RMV 135/49/80...Pico	60 477...	-	219,00	-	1 x 35/49/80	4,3
Atirion D-L RMV 228/54...	58 487...	119,00	179,00	189,00	2 x 28/54	3,6
Atirion D-L RMV 235/49...	56 777...	129,00	189,00	199,00	2 x 35/49	4,3
Atirion D-L RMV 280...	58 489...	149,00	209,00	219,00	2 x 80	4,3

...Pico... inclusief daglichtsensor

Eindafdekkingen kopse zijde dienen apart besteld te worden > pagina 33

T5 opbouwarmaturen met matglans rooster (RMV) UGR <19

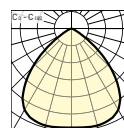
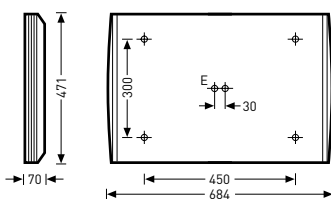

Atirion D RMV 414...

IP20 IK02/0,2 J 850 °C

<10 min.
Eenvoudige montage

25%
Energiebesparing

Referentie	TOC	...E EVSA	...ED EVSA	Lichtbronnen W	=kg
		...04	...05		
		schakelbaar €	1-10 V dimbaar €		
Atirion D RMV 414...	58 916...	139,00	219,00	4 x 14	3,5
Atirion D RMV 414/24...	62 222...	139,00	-	4 x 14/24	3,5

T5 opbouwarmaturen met hoogglans rooster (RPV) UGR <19

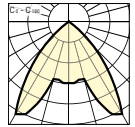
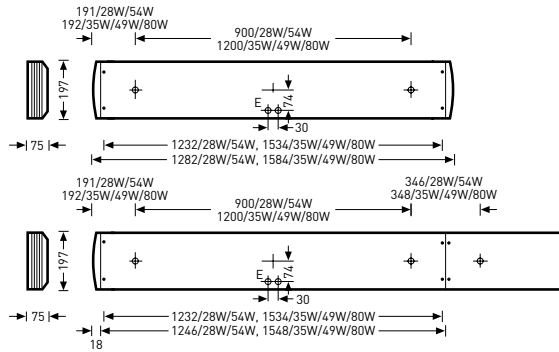

Atirion D-L RPV
128/54...

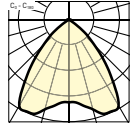

Atirion D-L RPV
228/54...

<10 min.
Eenvoudige
montage

25%
Energie-
besparing

IP20 IK02/0,2 J 850 °C

Referentie	TOC	...E EVSA	...ED EVSA	...EDD EVSA	Lichtbronnen W	≈kg
		...04	...05	...07		
		schakelbaar €	1-10 V dimbaar €	DALI-dimbaar €		
Atirion D-L RPV 128/54...	58 490...	109,00	159,00	169,00	1 x 28/54	3,5
Atirion D-L RPV 135/49/80...	58 491...	119,00	169,00	179,00	1 x 35/49/80	4,3
Atirion D-L RPV 228/54...	58 492...	119,00	179,00	189,00	2 x 28/54	3,6
Atirion D-L RPV 235/49...	58 493...	129,00	189,00	199,00	2 x 35/49	4,3
Atirion D-L RPV 280...	58 494...	149,00	209,00	219,00	2 x 80	4,3

Eindafdekkingen dienen apart besteld te worden > pagina 33

T5 opbouwarmaturen met matglans rooster (RSV) UGR <19

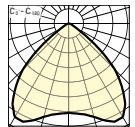
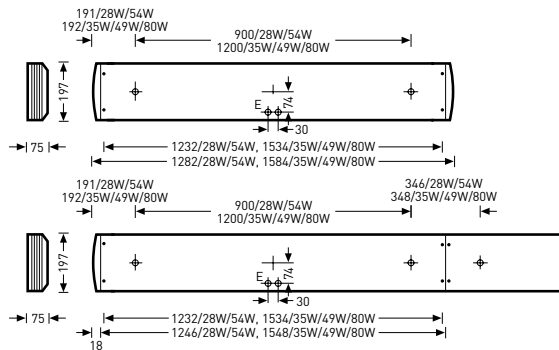

Atirion D-L RSV
128/54...

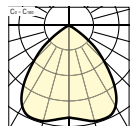

Atirion D-L RSV
228/54...

<10 min.
Eenvoudige
montage

25%
Energie-
besparing

IP20 IK02/0,2 J 850 °C

Referentie	TOC	...E EVSA	...ED EVSA	...EDD EVSA	Lichtbronnen W	≈kg
		...04	...05	...07		
		schakelbaar €	1-10 V dimbaar €	DALI-dimbaar €		
Atirion D-L RSV 128/54...	58 495...	109,00	159,00	169,00	1 x 28/54	3,5
Atirion D-L RSV 135/49/80...	58 496...	119,00	169,00	179,00	1 x 35/49/80	4,3
Atirion D-L RSV 228/54...	58 497...	119,00	179,00	189,00	2 x 28/54	3,6
Atirion D-L RSV 235/49...	58 498...	129,00	189,00	199,00	2 x 35/49	4,3
Atirion D-L RSV 280...	58 499...	149,00	209,00	219,00	2 x 80	4,3

Eindafdekkingen dienen apart besteld te worden > pagina 33

T5 opbouwarmaturen met wit rooster (RWV)

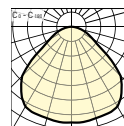
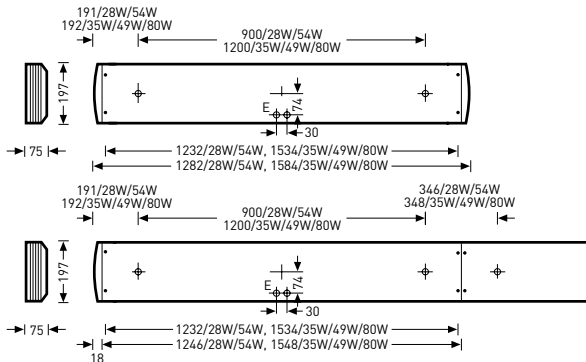

Atirion D-L RWV 128/54...

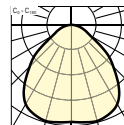

Atirion D-L RWV 228/54...

IP20 IK02/0,2 J 850 °C

< 10 min.
Eenvoudige
montage

25%
Energie-
besparing

Referentie	TOC	...E EVSA	...ED EVSA	...EDD EVSA	Lichtbronnen W	=kg
		schakelbaar €	1-10 V dimbaar €	DALI-dimbaar €		
Atirion D-L RWV 128/54...	58 500...	99,00	149,00	159,00	1 x 28/54	3,5
Atirion D-L RWV 135/49/80...	58 501...	109,00	159,00	169,00	1 x 35/49/80	4,3
Atirion D-L RWV 228/54...	58 502...	109,00	169,00	179,00	2 x 28/54	3,6
Atirion D-L RWV 235/49...	58 503...	119,00	179,00	189,00	2 x 35/49	4,3
Atirion D-L RWV 280...	58 504...	139,00	199,00	209,00	2 x 80	4,3

Eindafdekkingen dienen apart besteld te worden > zie onder

Eindafdekkingen



ZKS PC

Referentie	TOC	€	Beschrijving toebehoren	=kg
ZKS PC	52 268 00	4,70	Eindafdekkingen uit polycarbonaat, voor Atirion D-L armaturen (1 paar)	0,1

Voedingstoeberehen voor pendelarmaturen

Referentie	TOC	€	Beschrijving toebehoren	=kg
ZESB	52 269 00	4,00	Voedingstoeberehen bestaande uit trekcontastingen, bevestigings-schroeven en een verbindingsklem	0,2

Let op: deze toebehoren vallen in kortingsgroep 00

Plafondaansluitdozen voor pendelarmaturen



Referentie	TOC	€	Beschrijving toebehoren	≈kg
ZAA/01 515	46 017 00	12,20	Plafondaansluitdoos, rond, wit	0,2
ZAE/01 515	46 917 00	18,30	Plafondaansluitdoos, rechthoekig, wit	0,2

Let op: deze toebehoren vallen in kortingsgroep 43

Draadophangingen voor pendelarmaturen



Referentie	TOC	€	Beschrijving toebehoren	≈kg
ZS/1000	46 035 00	25,00	Draadophanging, 4-punts, voor afhanghoogten tot 1000 mm	0,1
ZS/2000	46 036 00	27,50	Draadophanging, 4-punts, voor afhanghoogten tot 2000 mm	0,1
ZST/1000	46 037 00	25,00	Draadophanging, 2-punts, voor afhanghoogten tot 1000 mm	0,1
ZST/2000	46 038 00	27,50	Draadophanging, 2-punts, voor afhanghoogten tot 2000 mm	0,1

Let op: deze toebehoren vallen in kortingsgroep 43





SIELLA LED

INBOUWARMATUREN



- **Eenvoudige montage:** inbouwhoogte slechts 12 mm, inclusief driver en verkrijgbaar inclusief Wieland GST steker.
- **Homogene lichtuitstraling:** voorzien van opalen afscherming voor een gelijkmatige lichtverdeling.
- **Beeldschermvriendelijk:** diverse uitvoeringen geschikt voor beeldschermwerk conform EN 12464-1 dankzij UGR <19.
- **Veelzijdige toepassing:** i.c.m. opbouwframe toe te passen als opbouwarmatuur.
- **Energie-efficiënt:** voorzien van de nieuwste ledtechnologie met een levensduur van 50.000 uur (70% lumenbehoud). Ter vergelijking: levensduur fluorescentielamp CVSA 11.000 uur.

www.trilux.com/siella

Gelijkmatige lichtverdeling
dankzij opalen afscherming



Minimale inbouwhoogte en
externe driver



LED inbouwarmaturen met opalen PMMA afscherming UGR <19

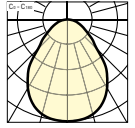
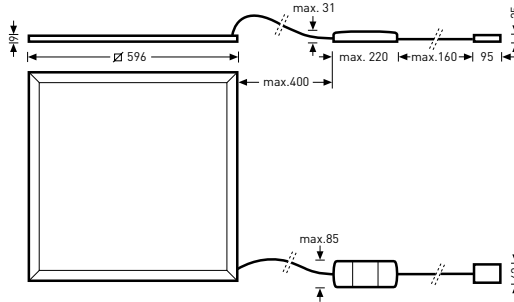
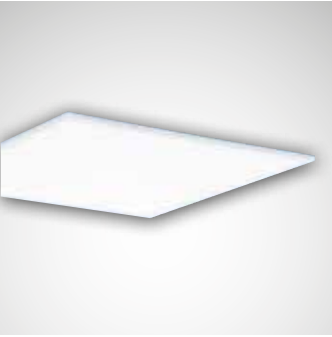

Siella G3 M73 OTA19
LED 3200-830...

IP20 IK03/0,35 J 650 °C

<10 min.
Eenvoudige
montage

LED
Lange
levensduur

60%
Energie-
besparing

KIT
Incl. driver
& Wieland

Referentie	TOC	...ET driver	...ETDD driver	Lichtstroom	Aansluitvermogen W	Vervangt W	=kg
		...40 schakelbaar €	...51 DALI-dimbaar €				
Siella G3 M73 OTA19 LED 3200-830...	67 416...	259,00	289,00	3200 lm	34	4 x 18	5,0
Siella G3 M73 OTA19 LED 3200-830...TWW	67 417...	269,00	309,00	3200 lm	34	4 x 18	5,0
Siella G3 M73 OTA19 LED 3400-840...	67 418...	259,00	289,00	3400 lm	34	4 x 18	5,0
Siella G3 M73 OTA19 LED 3400-840...TWW	67 419...	269,00	309,00	3400 lm	34	4 x 18	5,0

...830... warm wit 3000 K
 ...840... neutraal wit 4000 K
 ...TWW... inclusief aansluitsnoer 1,0 m en Wieland GST 18/3- of 18/5-steker

LED inbouwarmaturen met opalen PMMA afscherming

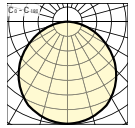
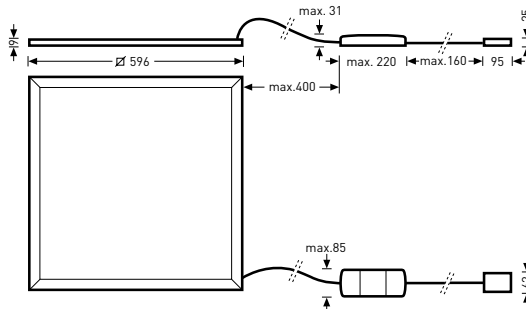
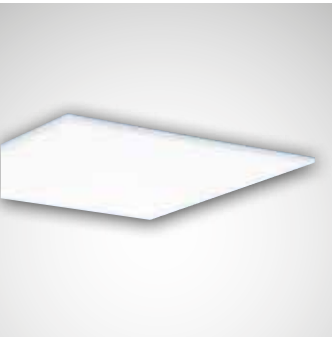

Siella G3 M73 OTA22
LED 3200-830...

IP20 IK03/0,35 J 650 °C

<10 min.
Eenvoudige
montage

LED
Lange
levensduur

60%
Energie-
besparing

KIT
Incl. driver
& Wieland

Referentie	TOC	...ET driver	...ETDD driver	Lichtstroom	Aansluitvermogen W	Vervangt W	=kg
		...40 schakelbaar €	...51 DALI-dimbaar €				
Siella G3 M73 OTA22 LED 3200-830...	67 422...	219,00	249,00	3200 lm	34	4 x 18	5,0
Siella G3 M73 OTA22 LED 3200-830...TWW	67 423...	229,00	269,00	3200 lm	34	4 x 18	5,0
Siella G3 M73 OTA22 LED 3400-840...	67 424...	219,00	249,00	3400 lm	34	4 x 18	5,0
Siella G3 M73 OTA22 LED 3400-840...TWW	67 425...	229,00	269,00	3400 lm	34	4 x 18	5,0

...830... warm wit 3000 K
 ...840... neutraal wit 4000 K
 ...TWW... inclusief aansluitsnoer 1,0 m en Wieland GST 18/3- of 18/5-steker

Opbouwframe



Referentie	TOC	€	Beschrijving toebehoren	≈kg
Siella ZD/1	66 709 00	99,00	Opbouwframe voor montage op vaste plafonds, geen zichtbare schroeven (60 mm hoog)	0,3



SPYD LED

INBOUWARMATUREN



- **Eenvoudige montage:** naast standaard aansluiting tevens uitgerust met Linect-aansluiting en inclusief driver. Linect-aansluitblok (verkrijgbaar voor zowel Wago- als Wieland-steker) dient apart besteld te worden.
- **Beeldschermvriendelijk:** geschikt voor beeldschermwerk conform EN 12464-1 dankzij UGR <19.
- **Energie-efficiënt:** voorzien van de nieuwste ledtechnologie met een levensduur van 50.000 uur (70% lumenbehoud). Ter vergelijking: levensduur fluorescentielamp CVSA 11.000 uur.

www.trilux.com/spyded

Beeldschermvriendelijk
dankzij UGR <19



Plug-and-play dankzij Linect-
aansluiting

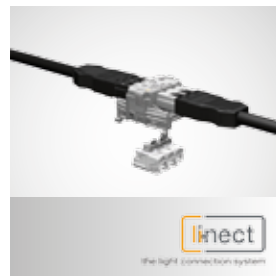

linect
the light connection system

LED inbouwarmaturen met hoogglans rooster (RPX) UGR <19

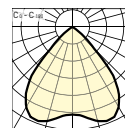
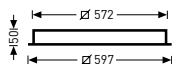
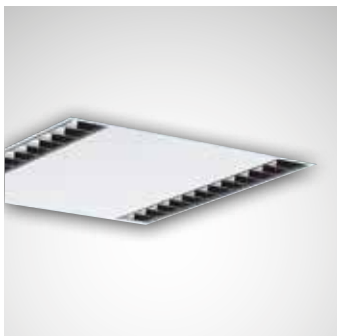

SPYD M73 RPX2
LED 3000-830-...
TWLi

IP20 IK02/0,2 J 960 °C

<10 min.
Eenvoudige
montage

LED
Lange
levensduur

50%
Energie-
besparing

KIT
Incl. driver
& Linect

Referentie	TOC	...ET driver ...40 schakelbaar €	...ETDD driver ...51 DALI-dimbaar €	Lichtstroom	Aansluitvermogen W	Vervangt W	=kg
SPYD M73 RPX2 LED 3000-830-...TWLi	63 481...	219,00	259,00	2900 lm	33	3 x 18	4,5
SPYD M73 RPX2 LED 3000-840-...TWLi	63 479...	219,00	259,00	3000 lm	33	3 x 18	4,5
SPYD M73 RPX2 LED 4000-830-...TWLi	63 482...	239,00	279,00	3800 lm	44	4 x 18	4,5
SPYD M73 RPX2 LED 4000-840-...TWLi	63 480...	239,00	279,00	3800 lm	44	4 x 18	4,5

...830... warm wit 3000 K

...840... neutraal wit 4000 K

...TWLi... inclusief Linect-aansluiting. Linect-aansluitblok dient apart besteld te worden > zie onder

Linect-aansluitblokken



Referentie	TOC	€	Beschrijving toebehoren	=kg
ZWI GST18I3 VN2P1N	61 173 00	12,50	Linect-aansluitblok (Wieland GST 18/3)	0,1
ZWI GST18I5 VN2P1N C2	61 174 00	20,00	Linect-aansluitblok (Wieland GST 18/5)	0,1
T-Verbinder Wago 3pol Linect	67 556 00	12,50	Linect-aansluitblok (Wago Winsta Midi 3-polig)	0,1
T-Verbinder Wago 5pol Linect	67 557 00	20,00	Linect-aansluitblok (Wago Winsta Midi 5-polig)	0,1

Let op: deze toebehoren vallen in kortingsgroep 33



ECTOR

INBOUWARMATUREN



- **Eenvoudige montage:** naast standaard aansluiting tevens uitgerust met Linect-aansluiting. Linect-aansluitblok (verkrijgbaar voor zowel Wago- als Wieland-steker) dient apart besteld te worden.
- **Beeldschermvriendelijk:** diverse uitvoeringen geschikt voor beeldschermwerk conform EN 12464-1 dankzij UGR <19

www.trilux.com/ector

Beeldschermvriendelijk
dankzij UGR <19



Plug-and-play dankzij Linect-
aansluiting



T5 inbouwarmaturen met matglans rooster (RMV) UGR <19

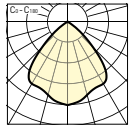
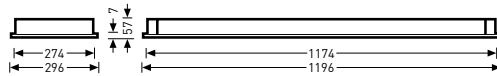

**Ector M46 RMV
228--TWLi 830**

IP20 IK07/2 J 960 °C

<10 min.
Eenvoudige montage

25%
Energiebesparing

KIT
incl. lichtbron & Lirect

Referentie	TOC	...E EVSA ...04 schakelbaar €	...EDD EVSA ...07 DALI-dimbaar €	Lichtbronnen W	=kg
Ector M46 RMV 228--TWLi 830	63 078...	135,00	215,00	2 x 28	3,4

...830-- inclusief lichtbronnen warm wit 3000 K
 ...TWLi-- inclusief Lirect-aansluiting. Lirect-aansluitblok dient apart besteld te worden > pagina 46

T5 inbouwarmaturen met hoogglans rooster (RPV) UGR <19

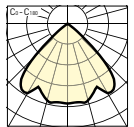
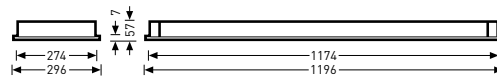

**Ector M46 RPV
228--TWLi 830**

IP20 IK07/2 J 960 °C

<10 min.
Eenvoudige montage

25%
Energiebesparing

KIT
incl. lichtbron & Lirect

Referentie	TOC	...E EVSA ...04 schakelbaar €	...EDD EVSA ...07 DALI-dimbaar €	Lichtbronnen W	=kg
Ector M46 RPV 228--TWLi 830	63 080...	135,00	215,00	2 x 28	3,4
Ector M46 RPV 228--TWLi 840	61 288...	135,00	215,00	2 x 28	3,4

...830-- inclusief lichtbronnen warm wit 3000 K
 ...840-- inclusief lichtbronnen neutraal wit 4000 K
 ...TWLi-- inclusief Lirect-aansluiting. Lirect-aansluitblok dient apart besteld te worden > pagina 46

T5 inbouwarmaturen met matglans rooster (RMV) UGR <19

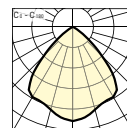
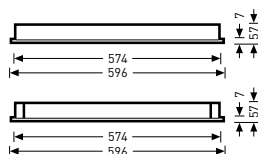

Ector M73 RMV
314...TWLi 830

IP20 IK07/2 J 960 °C

<10 min.
Eenvoudige
montage
25%
Energie-
besparing
KIT
Incl. lichtbron
& Linect

Referentie	TOC	...E EVSA ...04 schakelbaar €	...EDD EVSA ...07 DALI-dimbaar €	Lichtbronnen W	≈kg
Ector M73 RMV 314...TWLi 830	61 306...	125,00	205,00	3 x 14	3,3
Ector M73 RMV 314...TWLi 840	61 307...	125,00	-	3 x 14	3,3
Ector M73 RMV 414...TWLi 830	61 309...	135,00	215,00	4 x 14	3,2
Ector M73 RMV 414...TWLi 840	61 310...	135,00	-	4 x 14	3,2

...830... inclusief lichtbronnen warm wit 3000 K

...840... inclusief lichtbronnen neutraal wit 4000 K

...TWLi... inclusief Linect-aansluiting. Linect-aansluitblok dient apart besteld te worden > pagina 46

T5 inbouwarmaturen met hoogglans rooster (RPV) UGR <19

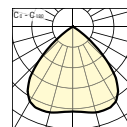
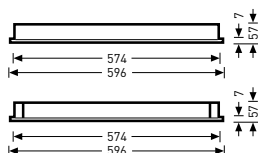

Ector M73 RPV
314...TWLi 830

IP20 IK07/2 J 960 °C

<10 min.
Eenvoudige
montage
25%
Energie-
besparing
KIT
Incl. lichtbron
& Linect

Referentie	TOC	...E EVSA ...04 schakelbaar €	...EDD EVSA ...07 DALI-dimbaar €	Lichtbronnen W	≈kg
Ector M73 RPV 314...TWLi 830	61 312...	125,00	205,00	3 x 14	3,3
Ector M73 RPV 314...TWLi 840	61 313...	125,00	205,00	3 x 14	3,3
Ector M73 RPV 414...TWLi 830	61 315...	135,00	215,00	4 x 14	3,2
Ector M73 RPV 414...TWLi 840	61 316...	135,00	215,00	4 x 14	3,2

...830... inclusief lichtbronnen warm wit 3000 K

...840... inclusief lichtbronnen neutraal wit 4000 K

...TWLi... inclusief Linect-aansluiting. Linect-aansluitblok dient apart besteld te worden > pagina 46

T5 inbouwarmaturen met matglans rooster (RSV)

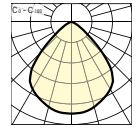
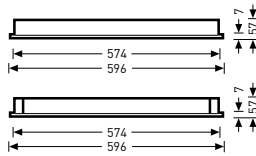

Ector M73 RSV 314...TWLi 830

IP20 IK07/2 J 960 °C

<10 min. Eenvoudige montage
25% Energiebesparing
KIT Incl. lichtbron & Linect

Referentie	TOC	...E EVSA ...04 schakelbaar €	Lichtbronnen W	=kg
Ector M73 RSV 314...TWLi 830	61 324...	115,00	3 x 14	3,3
Ector M73 RSV 314...TWLi 840	61 325...	115,00	3 x 14	3,3
Ector M73 RSV 414...TWLi 830	61 327...	125,00	4 x 14	3,2
Ector M73 RSV 414...TWLi 840	61 328...	125,00	4 x 14	3,2

...830... inclusief lichtbronnen warm wit 3000 K
 ...840... inclusief lichtbronnen neutraal wit 4000 K
 ...TWLi... inclusief Linect-aansluiting. Linect-aansluitblok dient apart besteld te worden > pagina 46

T5 inbouwarmaturen met matglans rooster (RSM)

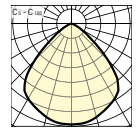
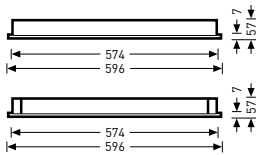

Ector M73 RSM 314...TWLi 830

IP20 IK07/2 J 960 °C

<10 min. Eenvoudige montage
25% Energiebesparing
KIT Incl. lichtbron & Linect

Referentie	TOC	...E EVSA ...04 schakelbaar €	Lichtbronnen W	=kg
Ector M73 RSM 314...TWLi 830	61 318...	105,00	3 x 14	3,3
Ector M73 RSM 314...TWLi 840	61 319...	105,00	3 x 14	3,3
Ector M73 RSM 414...TWLi 830	61 321...	115,00	4 x 14	3,2
Ector M73 RSM 414...TWLi 840	61 322...	115,00	4 x 14	3,2

...830... inclusief lichtbronnen warm wit 3000 K
 ...840... inclusief lichtbronnen neutraal wit 4000 K
 ...TWLi... inclusief Linect-aansluiting. Linect-aansluitblok dient apart besteld te worden > pagina 46

T5 inbouwarmaturen met wit rooster (RWV)

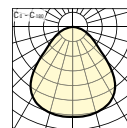
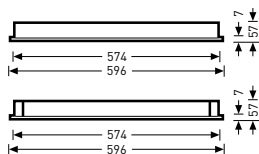

Ector M73 RWV
314...TWLi 830

IP20 IK07/2 J 960 °C

<10 min.
Eenvoudige
montage

25%
Energie-
besparing

KIT
Incl. lichtbron
& Linect

Referentie	TOC	...E EVSA ...04 schakelbaar €	Lichtbronnen W	≈kg
Ector M73 RWV 314...TWLi 830	61 330...	105,00	3 x 14	3,3
Ector M73 RWV 314...TWLi 840	61 331...	105,00	3 x 14	3,3
Ector M73 RWV 414...TWLi 830	61 333...	115,00	4 x 14	3,2
Ector M73 RWV 414...TWLi 840	61 334...	115,00	4 x 14	3,2

...830... inclusief lichtbronnen warm wit 3000 K
 ...840... inclusief lichtbronnen neutraal wit 4000 K
 ...TWLi... inclusief Linect-aansluiting. Linect-aansluitblok dient apart besteld te worden > zie onder

Linect-aansluitblokken



Referentie	TOC	€	Beschrijving toebehoren	≈kg
ZWI GST18I3 VN2P1N	61 173 00	12,50	Linect-aansluitblok (Wieland GST 18/3)	0,1
ZWI GST18I5 VN2P1N C2	61 174 00	20,00	Linect-aansluitblok (Wieland GST 18/5)	0,1
T-Verbinder Wago 3pol Linect	67 556 00	12,50	Linect-aansluitblok (Wago Winsta Midi 3-polig)	0,1
T-Verbinder Wago 5pol Linect	67 557 00	20,00	Linect-aansluitblok (Wago Winsta Midi 5-polig)	0,1

Let op: deze toebehoren vallen in kortingsgroep 33



SOLIS N

INBOUWARMATUREN



- **Eenvoudige montage:** reflector gereedschaploos te (de)monteren en af te hangen en verkrijgbaar inclusief Wieland GST aansluiting.
- **Homogene lichtuitstraling:** voorzien van indirecte lichtuitstraling voor een verblindingsvrije lichtverdeling

www.trilux.com/solisn

Verblindingsvrije lichtverdeling dankzij indirecte lichtuitstraling



Inbouwarmaturen met indirecte lichtverdeling

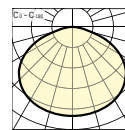
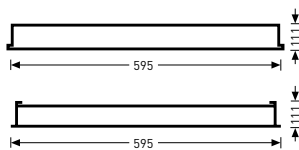

SolisN M73 PSS
2TCL36...

IP20 IK02/0,2 J 850 °C

< 10 min.
Eenvoudige
montage

KIT
Incl. lichtbron
& Wieland

Referentie	TOC	...E EVSA	...ED EVSA	Lichtbronnen W	=kg
		...04 schakelbaar €	...05 1-10 V dimbaar €		
SolisN M73 PSS 2TCL36...	60 514...	129,00	189,00	2 x 36	4,0
SolisN M73 PSS 2TCL36...TWW 830	60 525...	149,00	-	2 x 36	4,0
SolisN M73 PSS 2TCL36...TWW 840	60 515...	149,00	-	2 x 36	4,0
SolisN M73 PSS 2TCL40...	60 518...	129,00	-	2 x 40	4,0
SolisN M73 PSS 2TCL40...TWW 830	60 524...	149,00	-	2 x 40	4,0
SolisN M73 PSS 2TCL40...TWW 840	60 519...	149,00	-	2 x 40	4,0
SolisN M73 PSS 2TCL55...	60 517...	129,00	189,00	2 x 55	4,0
SolisN M73 PSS 2TCL55...TWW 830	60 523...	149,00	-	2 x 55	4,0
SolisN M73 PSS 2TCL55...TWW 840	60 516...	149,00	-	2 x 55	4,0

...830... inclusief lichtbronnen warm wit 3000 K
 ...840... inclusief lichtbronnen neutraal wit 4000 K
 ...TWW... inclusief Wieland GST 18/3-aansluiting

DISCUS (LED)

WATERDICHTE
OPBOUWARMATUREN

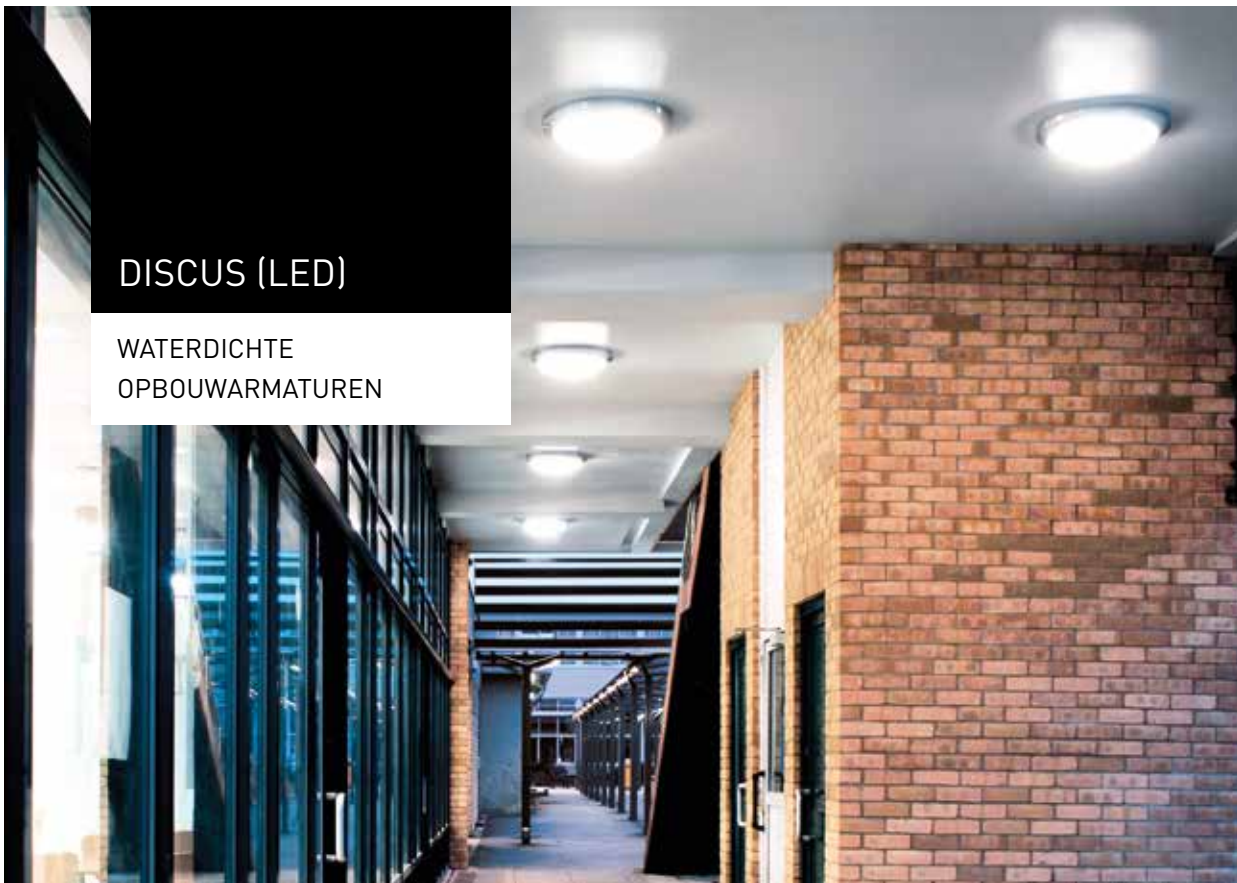

- **Eenvoudige montage:** ledarmaturen inclusief driver.
- **Zeer veilig:** beschermklasse IP65 (IP44 als plafondarmatuur), slagvastheid IK10 en geschikt voor vochtige en overdekte buitenruimten.
- **Veelzijdige toepassing:** zowel toe te passen als plafond- en wandarmatuur.
- **Energie-efficiënt:** voorzien van de nieuwste ledtechnologie met een levensduur van 50.000 uur (70% lumenbehoud). Ter vergelijking: levensduur compact fluorescentielamp CVSA 11.000 uur.

www.trilux.com/discus

Beschermklasse IP65 en
slagvastheid IK10



LED/E27 waterdichte opbouwarmaturen met polycarbonaat afscherming, symmetrische lichtverdeling

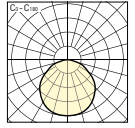
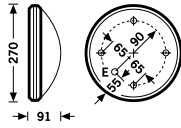

Discus LED
1400 ww...01

⊕ CE IP65 IK10/20 J 850 °C

<10 min. Eenvoudige montage
LED Lange levensduur
70% Energiebesparing
KIT Incl. driver
IP65 Beschermklasse

Referentie	TOC	Netspanning	...ET driver ...40 schakelbaar	Lichtstroom/ Lichtbronnen W	Aansluitvermogen W	Vervangt W	=kg
		...10 €					
Discus LED 1400 ww...01	62 816...	-	135,00	1400 lm	11	2 x 18	1,0
Discus/E27 01	17 176...	32,50	-	max. 1 x 75	-	-	0,9

...ww... warm wit 3000 K (830)

E27 waterdichte opbouwarmaturen met polycarbonaat afscherming, asymmetrische lichtverdeling

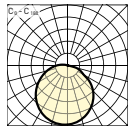
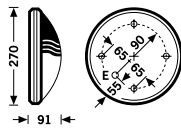

Discus-AS/E27 01

⊕ CE IP65 IK10/20 J 850 °C

<10 min. Eenvoudige montage
IP65 Beschermklasse

Referentie	TOC	Netspanning	Lichtbronnen W	=kg
		...10 €		
Discus-AS/E27 01	17 180...	37,50	max. 1 x 40	1,0

OLEVEON (LED)

WATERDICHTE
OPBOUWARMATUREN



- **Eenvoudige montage:** uitgerust met zowel bevestigingsklemmen voor opbouwmontage als ophangingen om te pendelen, inclusief driver en verkrijgbaar inclusief Stucchi-aansluiting.
- **Zeer veilig:** beschermklasse IP66, polycarbonaat afscherming slagvastheid IK08 en geschikt voor vochtige en overdekte buitenruimten. PMMA afscherming geschikt voor agrarische en industriële omgevingen.
- **Veelzijdige toepassing:** zowel toe te passen als plafond- en wandarmatuur, naast standaard kunststof kapklemmen tevens RVS kapklemmen en diverse T5-armaturen voorzien van multilamptechnologie voor lichtbronnen met verschillende vermogens.
- **Energie-efficiënt:** diverse T5-armaturen verkrijgbaar inclusief bewegingssensor en ledarmaturen voorzien van de nieuwste ledtechnologie met een levensduur van 50.000 uur (70% lumenbehoud). Ter vergelijking: levensduur fluorescentielamp CVSA 11.000 uur.

www.trilux.com/oleveon

Plug-and-play dankzij
Stucchi-aansluiting







Te voorzien van RVS
kapklemmen

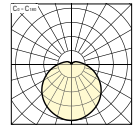
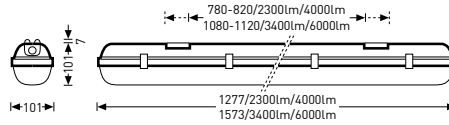

LED waterdichte opbouwarmaturen met PMMA of polycarbonaat afscherming (PC)



Oleveon 1200 LED
2300-840 ET PMMA





 IP66 ...PC... IK08/6 J 850° ...PMMA... IK04/0,5 J 650°

<10 min.
Eenvoudige
montage

LED
Lange
levensduur

60%
Energie-
besparing

KIT
Incl. driver
& Stucchi

IP66
Bescherm-
klasse

Referentie	TOC	...ET driver ...40 schakelbaar €	...ETDD driver ...51 DALI-dimbaar €	Lichtstroom	Aansluitvermogen W	Vervangt W	=kg
Oleveon 1200 LED 2300-840...PMMA	63 735...	182,50	-	2400 lm	19	1 x 36	2,6
Oleveon 1200 LED 2300-840...PMMA TWS	63 738...	202,50	-	2400 lm	19	1 x 36	2,6
Oleveon 1200 LED 4000-840...PMMA	63 210...	212,50	-	4300 lm	39	2 x 36	2,5
Oleveon 1200 LED 4000-840...PMMA TWS	63 739...	232,50	-	4300 lm	39	2 x 36	2,6
Oleveon 1500 LED 3400-840...PMMA	63 734...	202,50	-	3800 lm	34	1 x 58	3,2
Oleveon 1500 LED 3400-840...PMMA TWS	63 736...	225,50	-	3800 lm	34	1 x 58	3,2
Oleveon 1500 LED 6000-840...PMMA	63 211...	232,50	-	5700 lm	55	2 x 58	3,4
Oleveon 1500 LED 6000-840...PMMA TWS	63 737...	252,50	-	5700 lm	55	2 x 58	3,2
Oleveon 600 LED 2000-840...PC	67 716...	135,00	-	1600 lm	15	2 x 18	1,9
Oleveon 1200 LED 2300-840...PC	63 033...	185,00	225,00	2300 lm	19	1 x 36	2,7
Oleveon 1200 LED 2300-840...PC TWS	63 732...	205,00	-	2300 lm	19	1 x 36	2,6
Oleveon 1200 LED 4000-840...PC	63 029...	215,00	255,00	4200 lm	39	2 x 36	2,5
Oleveon 1200 LED 4000-840...PC TWS	63 733...	235,00	-	4200 lm	39	2 x 36	2,6
Oleveon 1500 LED 3400-840...PC	63 027...	205,00	245,00	3700 lm	34	1 x 58	3,2
Oleveon 1500 LED 3400-840...PC TWS	63 730...	225,00	-	3700 lm	34	1 x 58	3,2
Oleveon 1500 LED 6000-840...PC	63 030...	235,00	275,00	5600 lm	55	2 x 58	3,4
Oleveon 1500 LED 6000-840...PC TWS	63 731...	255,00	-	5600 lm	55	2 x 58	3,2

...840... neutraal wit 4000 K
 ...TWS... inclusief Stucchi-aansluiting

Uitvoeringen inclusief noodverlichtingsunit op aanvraag

RVS kapklemmen > pagina 56

T5/T8 waterdichte opbouwarmaturen met PMMA afscherming

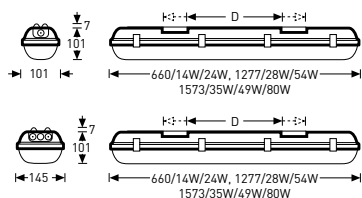

D: 370-410/14W/24W, 780-820/28W/54W, 1080-1120/35W/49W/80W

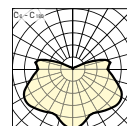

Oleveon 114/24...

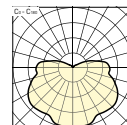

Oleveon 214...

IP66 IK04/0,5 J 650°

<10 min.
Eenvoudige
montage
25%
Energie-
besparing
IP66
Bescher-
m-
klasse

Referentie	TOC	...E EVSA ...04 schakelbaar €	Lichtbronnen W	≈kg
Oleveon 114/24...	52 186...	67,50	1 x 14/24	1,4
Oleveon 118...	52 188...	60,00	1 x 18	1,3
Oleveon 128/54...	52 190...	70,00	1 x 28/54	2,2
Oleveon 136...	52 194...	62,50	1 x 36	2,2
Oleveon 135/49/80...	52 191...	72,50	1 x 35/49/80	2,7
Oleveon 158...	52 197...	65,00	1 x 58	2,7
Oleveon 214...	52 201...	77,50	2 x 14	1,8
Oleveon 218- ..	52 203...	75,00	2 x 18	2,5
Oleveon 228/54...	52 205...	87,50	2 x 28/54	2,9
Oleveon 235/49...	52 207...	92,50	2 x 35/49	2,2
Oleveon 236...	52 209...	80,00	2 x 36	2,9
Oleveon 258...	52 212...	85,00	2 x 58	3,6

Dimbare uitvoeringen en uitvoeringen inclusief noodverlichtingsunit op aanvraag

RVS kapklemmen > pagina 56

T5/T8 waterdichte opbouwarmaturen met polycarbonaat afscherming (PC)

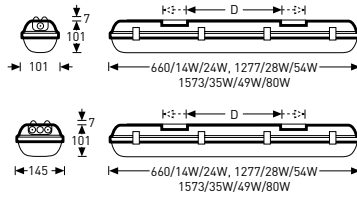

D: 370-410/14W/24W, 780-820/28W/54W, 1080-1120/35W/49W/80W

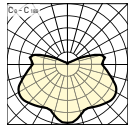

Oleveon
114/24...PC

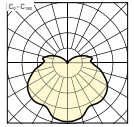

Oleveon
214/24...PC

IP66 IK08/6 J 850°

< 10 min.
Eenvoudige
montage

25%
Energie-
besparing

IP66
Bescherm-
klasse

Referentie	TOC	...E EVSA	...ED EVSA	...EDD EVSA	Lichtbronnen W	=kg
		...04 schakelbaar €	...05 1-10 V dimbaar €	...07 DALI-dimbaar €		
Oleveon 114/24...PC	52 187...	70,00	120,00	130,00	1 x 14/24	1,4
Oleveon 118...PC	52 189...	62,50	122,50	132,50	1 x 18	1,3
Oleveon 128/54...PC	52 216...	72,50	122,50	132,50	1 x 28/54	2,2
Oleveon 135/49...EB1h PC	62 224...	255,00	-	-	1 x 35/49	3,0
Oleveon 135/49/80...PC	52 192...	75,00	125,00	135,00	1 x 35/49/80	2,7
Oleveon 136...PC	52 195...	65,00	125,00	135,00	1 x 36	2,2
Oleveon 158...EB1h PC	62 225...	247,50	-	-	1 x 58	3,8
Oleveon 158...PC	52 198...	67,50	127,50	137,50	1 x 58	2,7
Oleveon 214/24...PC	59 725...	85,00	-	145,00	2 x 14/24	2,0
Oleveon 218...PC	52 204...	77,50	-	147,50	2 x 18	1,8
Oleveon 228...+HFS TW 840 PC	60 426...	220,00	-	-	2 x 28	3,3
Oleveon 228/54...PC	52 206...	90,00	140,00	150,00	2 x 28/54	2,9
Oleveon 235...EB1h PC	62 226...	270,00	-	-	2 x 35	4,0
Oleveon 235/49...PC	52 221...	95,00	145,00	155,00	2 x 35/49	3,6
Oleveon 236...PC	52 210...	82,50	-	152,50	2 x 36	2,9
Oleveon 249...+HFS TW 840 PC	60 425...	225,00	-	-	2 x 49	4,0
Oleveon 258...EB1h PC	62 227...	267,50	-	-	2 x 58	4,0
Oleveon 258...PC	52 213...	87,50	-	177,50	2 x 58	3,6

...EB1h... inclusief noodverlichtingsunit, nominale bedrijfsduur 1 uur
 ...HFS TW 840... inclusief bewegingssensor en lichtbronnen neutraal wit 4000 K

RVS kapklemmen > pagina 56

Doorvoerbedradingen



Referentie	TOC	€	Beschrijving toebehoren	≈kg
Oleveon ZLV 5x1200	52 925 00	8,00	Doorvoerbedrading 5 x 1,5 mm ² voor Oleveon 28, 36 en 54 W armaturen	0,2
Oleveon ZLV 5x1200 LED	64 354 00	13,00	Doorvoerbedrading 5 x 1,5 mm ² voor Oleveon LED 1200 armaturen	0,2
Oleveon ZLV 5x1500	52 926 00	9,00	Doorvoerbedrading 5 x 1,5 mm ² voor Oleveon 35, 49, 58 en 80 W armaturen	0,2
Oleveon ZLV 5x1500 LED	64 355 00	14,00	Doorvoerbedrading 5 x 1,5 mm ² voor Oleveon LED 1500 armaturen	0,2

RVS kapklemmen



Referentie	TOC	€	Beschrijving toebehoren	≈kg
Oleveon Z-INOX 600	53 192 00	6,00	RVS kapklemmen, voor Oleveon 14, 18 en 24 W en Oleveon LED 600 armaturen (6 stuks)	0,2
Oleveon Z-INOX 1200	53 193 00	7,50	RVS kapklemmen voor Oleveon 28, 36 en 54 W en Oleveon LED 1200 armaturen (8 stuks)	0,2
Oleveon Z-INOX 1500	53 194 00	9,00	RVS kapklemmen voor Oleveon 35, 49, 58 en 80 W en Oleveon LED 1500 armaturen (10 stuks)	0,2



ONDO LED

HALSTRALERS



www.trilux.com/ondo

- **Eenvoudige montage:** uitgerust met 1-punts ophanging om te pendelen en inclusief aansluitkabel en driver.
- **Zeer veilig:** beschermklasse IP65 en PMMA afscherming slagvastheid IK10.
- **Veelzijdige toepassing:** verkrijgbaar met zowel diepstralende als diep/breedstralende lichtverdeling, i.c.m. opbouwframe toe te passen als opbouwarmatuur en zowel toe te passen als plafond- en wandarmatuur.
- **Energie-efficiënt:** voorzien van de nieuwste ledtechnologie met een levensduur van 50.000 uur (80% lumenbehoud). Ter vergelijking: levensduur kwiklamp CVSA 8.000 uur.

1-punts ophanging



LED halstralers met diep/breedstralende (TB) of diepstralende lichtverdeling (T)

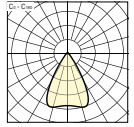
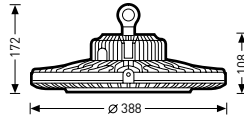

Ondo T LED
10000-840...

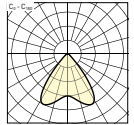

Ondo TB LED
10000-840...

IP65 IK10/20 J 850 °C

<10 min. Eenvoudige montage	LED Lange levensduur	60% Energiebesparing	KIT Incl. driver	IP65 Beschermklassen
--	--------------------------------	--------------------------------	----------------------------	--------------------------------

Referentie	TOC	...ET driver ...40 schakelbaar €	Lichtstroom	Aansluitvermogen W	Vervangt W	=kg
Ondo T LED 10000-840...03	65 747...	585,00	10.700 lm	95	1 x 250	6,2
Ondo TB LED 10000-840...03	65 748...	585,00	10.600 lm	95	1 x 250	6,2
Ondo T LED 20000-840...03	65 749...	815,00	19.700 lm	184	1 x 400	7,2
Ondo TB LED 20000-840...03	65 750...	815,00	19.400 lm	184	1 x 400	7,2

Bevestigingsmiddelen



Referentie	TOC	€	Beschrijving toebehoren	=kg
Ondo LED AWB 03	65 886 00	45,00	Opbouwframe voor plafond- of wandmontage	0,3
Ondo LED E 01K	65 887 00	15,00	Plafondbevestigingsplaat met karabijnhaak	0,3
E 04*	23 434 00	30,40	Schakelketting, kan ter plaatse worden ingekort (20 m lang)	4,5

* Let op: deze toebehoren vallen in kortingsgroep 13

C-LINE LED

LICHTLIJNSYSTEEM



- **Eenvoudige montage:** voorbedraad draagprofiel, ieder draagprofiel afzonderlijk te voeden, LED module gereedschaploos te monteren en inclusief driver.
- **Veelzijdige toepassing:** verkrijgbaar met zowel breedstralende, diepstralende, diep/breedstralende als dubbel asymmetrische lichtverdeling en te voorzien van 3-fase spanningsrailmodule voor opbouwspots.
- **Energie-efficiënt:** voorzien van de nieuwste ledtechnologie met een levensduur van 50.000 uur (80% lumenbehoud). Ter vergelijking: levensduur fluorescentielamp CVSA 11.000 uur.

www.trilux.com/cline

Voorbedrade draagprofielen die ieder afzonderlijk te voeden zijn



Gereedschaploze montage LED module



LED modules met breedstralende lichtverdeling (B)



L: 1720 mm B: 63 mm H: 61 mm

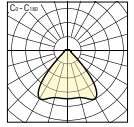

7640 B LED
4000-830...

IP20 IK02/0,2 J 650 °C

<10 min.
Eenvoudige
montage

LED
Lange
levensduur

50%
Energie
besparing

KIT
Incl. driver

Referentie	TOC	...ET driver	...ETDD driver	Lichtstroom	Aansluitvermogen W	Vervangt W	=kg
		...40 schakelbaar €	...51 DALI-dimbaar €				
7640 B LED 4000-830...	64 610...	215,00	255,00	3800 lm	31	1 x 58	1,9
7640 B LED 4000-830...EB3	64 616...	400,00	440,00	3800 lm	36	1 x 58	2,7
7640 B LED 4000-840...	64 609...	215,00	255,00	4000 lm	31	1 x 58	1,9
7640 B LED 4000-840...EB3	64 615...	400,00	440,00	4000 lm	36	1 x 58	2,7
7640 B LED 6000-830...	64 612...	235,00	275,00	5700 lm	44	2 x 36	1,9
7640 B LED 6000-830...EB3	64 618...	420,00	460,00	5700 lm	49	2 x 36	2,7
7640 B LED 6000-840...	64 611...	235,00	275,00	6000 lm	44	2 x 36	1,9
7640 B LED 6000-840...EB3	64 617...	420,00	460,00	6000 lm	49	2 x 36	2,7
7640 B LED 8000-830...	64 614...	255,00	295,00	7600 lm	65	2 x 58	1,9
7640 B LED 8000-830...EB3	64 620...	440,00	480,00	7600 lm	70	2 x 58	2,7
7640 B LED 8000-840...	64 613...	255,00	295,00	8000 lm	65	2 x 58	1,9
7640 B LED 8000-840...EB3	64 619...	440,00	480,00	8000 lm	70	2 x 58	2,7

...830... warm wit 3000 K
 ...840... neutraal wit 4000 K
 ...EB3... inclusief noodverlichtingsunit, nominale bedrijfsduur 3 uur

LED modules met diep/breedstralende lichtverdeling (TB)



L: 1720 mm B: 63 mm H: 61 mm

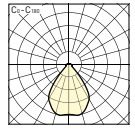

7640 TB LED
4000-830...

IP20 IK02/0,2 J 650 °C

<10 min.
Eenvoudige montage

LED
Lange levensduur

50%
Energiebesparing

KIT
Incl. driver

Referentie	TOC	---ET driver	---ETDD driver	Lichtstroom	Aansluitvermogen W	Vervangt W	≈kg
		...40 schakelbaar €	...51 DALI-dimbaar €				
7640 TB LED 4000-830...	64 628...	215,00	255,00	3800 lm	31	1 x 58	1,9
7640 TB LED 4000-830...EB3	64 634...	400,00	440,00	3800 lm	36	1 x 58	2,7
7640 TB LED 4000-840...	64 627...	215,00	255,00	4000 lm	31	1 x 58	1,9
7640 TB LED 4000-840...EB3	64 633...	400,00	440,00	4000 lm	36	1 x 58	2,7
7640 TB LED 6000-830...	64 630...	235,00	275,00	5700 lm	44	2 x 36	1,9
7640 TB LED 6000-830...EB3	64 636...	420,00	460,00	5700 lm	49	2 x 36	2,7
7640 TB LED 6000-840...	64 629...	235,00	275,00	6000 lm	44	2 x 36	1,9
7640 TB LED 6000-840...EB3	64 635...	420,00	460,00	6000 lm	49	2 x 36	2,7
7640 TB LED 8000-830...	64 632...	255,00	295,00	7600 lm	65	2 x 58	1,9
7640 TB LED 8000-830...EB3	64 638...	440,00	480,00	7600 lm	70	2 x 58	2,7
7640 TB LED 8000-840...	64 631...	255,00	295,00	8000 lm	65	2 x 58	1,9
7640 TB LED 8000-840...EB3	64 637...	440,00	480,00	8000 lm	70	2 x 58	2,7

...830... warm wit 3000 K
 ...840... neutraal wit 4000 K
 ...EB3... inclusief noodverlichtingsunit, nominale bedrijfsduur 3 uur

LED modules met diepstralende lichtverdeling (T)



L: 1720 mm B: 63 mm H: 61 mm

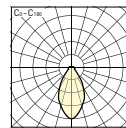

7640 T LED
4000-830...

IP20 IK02/0,2 J 650 °C

<10 min.
Eenvoudige
montage

LED
Lange
levensduur

50%
Energie-
besparing

KIT
Incl. driver

Referentie	TOC	...ET driver	...ETDD driver	Lichtstroom	Aansluitvermogen W	Vervangt W	=kg
		...40 schakelbaar €	...51 DALI-dimbaar €				
7640 T LED 4000-830...	64 646...	215,00	255,00	3800 lm	31	1 x 58	1,9
7640 T LED 4000-830...EB3	64 652...	400,00	440,00	3800 lm	36	1 x 58	2,7
7640 T LED 4000-840...	64 645...	215,00	255,00	4000 lm	31	1 x 58	1,9
7640 T LED 4000-840...EB3	64 651...	400,00	440,00	4000 lm	36	1 x 58	2,7
7640 T LED 6000-830...	64 648...	235,00	275,00	5700 lm	44	2 x 36	1,9
7640 T LED 6000-830...EB3	64 654...	420,00	460,00	5700 lm	49	2 x 36	2,7
7640 T LED 6000-840...	64 647...	235,00	275,00	6000 lm	44	2 x 36	1,9
7640 T LED 6000-840...EB3	64 653...	420,00	460,00	6000 lm	49	2 x 36	2,7
7640 T LED 8000-830...	64 650...	255,00	295,00	7600 lm	65	2 x 58	1,9
7640 T LED 8000-830...EB3	64 656...	440,00	480,00	7600 lm	70	2 x 58	2,7
7640 T LED 8000-840...	64 649...	255,00	295,00	8000 lm	65	2 x 58	1,9
7640 T LED 8000-840...EB3	64 655...	440,00	480,00	8000 lm	70	2 x 58	2,7

...830... warm wit 3000 K

...840... neutraal wit 4000 K

...EB3... inclusief noodverlichtingsunit, nominale bedrijfsduur 3 uur

LED modules met dubbel asymmetrische lichtverdeling (DA)



L: 1720 mm B: 63 mm H: 61 mm

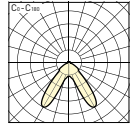

**7640 DA LED
4000-830...**

IP20 IK02/0,2 J 650 °C

<10 min.
Eenvoudige
montage

LED
Lange
levensduur

50%
Energie-
besparing

KIT
Incl. driver

Referentie	TOC	---ET driver	---ETDD driver	Lichtstroom	Aansluitvermogen W	Vervangt W	≈kg
		...40 schakelbaar €	...51 DALI-dimbaar €				
7640 DA LED 4000-830...	64 664...	215,00	255,00	3800 lm	31	1 x 58	1,9
7640 DA LED 4000-830...EB3	64 670...	400,00	440,00	3800 lm	36	1 x 58	2,7
7640 DA LED 4000-840...	64 663...	215,00	255,00	4000 lm	31	1 x 58	1,9
7640 DA LED 4000-840...EB3	64 669...	400,00	440,00	4000 lm	36	1 x 58	2,7
7640 DA LED 6000-830...	64 666...	235,00	275,00	5700 lm	44	2 x 36	1,9
7640 DA LED 6000-830...EB3	64 672...	420,00	460,00	5700 lm	49	2 x 36	2,7
7640 DA LED 6000-840...	64 665...	235,00	275,00	6000 lm	44	2 x 36	1,9
7640 DA LED 6000-840...EB3	64 671...	420,00	460,00	6000 lm	49	2 x 36	2,7
7640 DA LED 8000-830...	64 668...	255,00	295,00	7600 lm	65	2 x 58	1,9
7640 DA LED 8000-830...EB3	64 674...	440,00	480,00	7600 lm	70	2 x 58	2,7
7640 DA LED 8000-840...	64 667...	255,00	295,00	8000 lm	65	2 x 58	1,9
7640 DA LED 8000-840...EB3	64 673...	440,00	480,00	8000 lm	70	2 x 58	2,7

...830... warm wit 3000 K
 ...840... neutraal wit 4000 K
 ...EB3... inclusief noodverlichtingsunit, nominale bedrijfsduur 3 uur

3-fase spanningsrailmodules

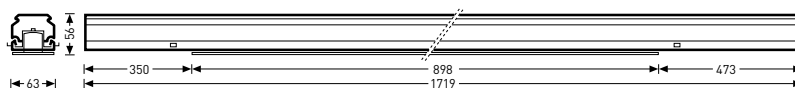

Referentie	TOC	€	Beschrijving	=kg
7640 3PH ET	64 717 00	240,00	3-fase spanningsrailmodule, wit, voor schakelbare spots (1 stuk)	2,2
7640 3PH ETDD	64 718 00	280,00	3-fase spanningsrailmodule, wit, voor DALI-dimbare spots (1 stuk)	2,2

Blindafdekking



Referentie	TOC	€	Beschrijving	=kg
07640 B	64 719 00	6,00	Blindafdekking uit kunststof, wit, 1720 mm	0,4

Draagprofielindafdekkingen/voedingsstukken



Referentie	TOC	€	Beschrijving	=kg
07690 E-R	21 947 00	0,80	Draagprofielindafdekking/voedingsstuk uit kunststof, wit (1 stuk)	0,1
07690 E-R PC	21 948 00	0,80	Draagprofielindafdekking/voedingsstuk uit polycarbonaat, wit (1 stuk)	0,1

Let op: deze toebehoren vallen in kortingsgroep 13

Voorbedrade draagprofielen

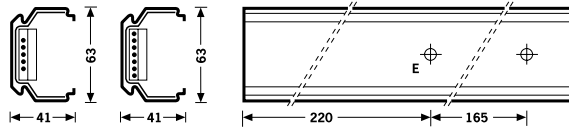

Referentie	TOC	€	Beschrijving	≈kg
1 lengte (1,72 m)				
07640/I/5LV/E-2,5	64 705 00	27,50	Draagprofiel uit verzinkt plaatstaal, wit, 5-aderige doorvoerbedrading, kabeldiameter 2,5 mm ² (1720 mm)	1,8
07640/I/7LV/E-2,5	64 706 00	30,00	Draagprofiel uit verzinkt plaatstaal, wit, 7-aderige doorvoerbedrading, kabeldiameter 2,5 mm ² (1720 mm)	1,9
07640/I/7LV/E-2,5+2LV-1,5	64 707 00	55,00	Draagprofiel uit verzinkt plaatstaal, wit, 7-aderige doorvoerbedrading, kabeldiameter 2,5 mm ² + 2-aderige doorvoerbedrading, kabeldiameter 1,5 mm ² (1720 mm)	2,0
2 lengtes (3,44 m)				
07640/II/5LV-2,5	64 708 00	55,00	Draagprofiel uit verzinkt plaatstaal, wit, 5-aderige doorvoerbedrading, kabeldiameter 2,5 mm ² (3440 mm)	3,8
07640/II/7LV-2,5	64 709 00	60,00	Draagprofiel uit verzinkt plaatstaal, wit, 7-aderige doorvoerbedrading, kabeldiameter 2,5 mm ² (3440 mm)	3,9
07640/II/7LV-2,5+2LV-1,5	64 710 00	90,00	Draagprofiel uit verzinkt plaatstaal, wit, 7-aderige doorvoerbedrading, kabeldiameter 2,5 mm ² + 2-aderige doorvoerbedrading, kabeldiameter 1,5 mm ² (3440 mm)	4,1

Maximale onderlinge bevestigingsafstand 2500 mm > bevestigingsmiddelen pagina 67

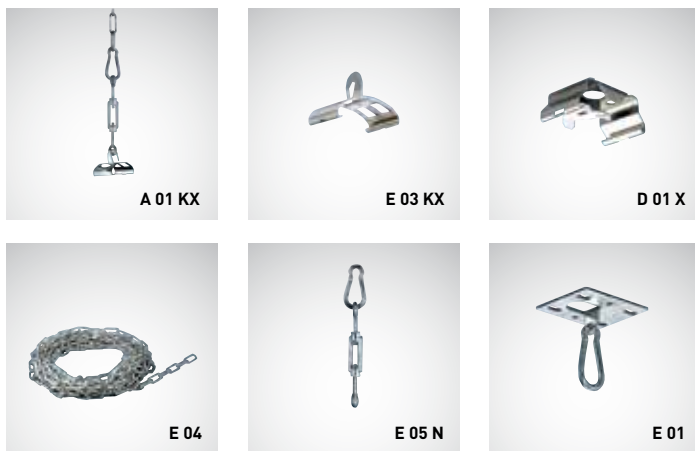

Bevestigingsmiddelen

Referentie	TOC	€	Beschrijving	=kg
A 01 KX	22 301 00	6,10	Bevestigingsklem met 1500 mm kettingophanging en spanslot (1 stuk)	0,3
E 03 KX	23 428 00	1,10	Bevestigingsklem voor kettingophanging (1 stuk)	0,1
D 01 X	23 212 00	2,20	Bevestigingsklem voor directe plafondmontage (1 stuk)	0,1
E 04	23 434 00	30,40	Schakelketting, kan ter plaatse worden ingekort (20 m lang)	4,5
E 05 N	23 436 00	1,80	Spanslot met karabijnhaak (1 stuk)	0,1
E 01	23 420 00	2,20	Plafondbevestigingsplaat met karabijnhaak (1 stuk)	0,2

Bevestigingsklemmen dienen tussen de 50 - 500 mm vanaf de uiteinden van het draagprofiel gemonteerd te zijn

Let op: deze toebehoren vallen in kortingsgroep 13

Lichtlijnplanner

Lichtlijn lengte	LED modules/ blindafdekkingen	Draagprofielen 1 lengte	Draagprofielen 2 lengtes	Bevestigingspunten
m	Aantal	Aantal	Aantal	Aantal
1,72	1	1	-	2
3,44	2	-	1	2
5,16	3	1	1	3
6,88	4	-	2	4
8,60	5	1	2	5
10,32	6	-	3	5
12,04	7	1	3	6
13,76	8	-	4	7
15,48	9	1	4	7
17,20	10	-	5	8
18,92	11	1	5	9
20,64	12	-	6	9
22,36	13	1	6	10
24,08	14	-	7	11
25,80	15	1	7	11
27,52	16	-	8	12
29,24	17	1	8	13
30,96	18	-	9	13
32,68	19	1	9	14
34,40	20	-	10	15
36,12	21	1	10	16
37,84	22	-	11	16
39,56	23	1	11	17
41,28	24	-	12	18
43,00	25	1	12	18
44,72	26	-	13	19
46,44	27	1	13	20
48,16	28	-	14	20
49,88	29	1	14	21
51,60	30	-	15	22
53,32	31	1	15	22
55,04	32	-	16	23
56,76	33	1	16	24
58,48	34	-	17	24
60,20	35	1	17	25
61,92	36	-	18	25
63,64	37	1	18	26
65,36	38	-	19	27
67,08	39	1	19	27
68,80	40	-	20	28
70,52	41	1	20	29
72,24	42	-	21	29
73,96	43	1	21	30
75,68	44	-	22	31
77,40	45	1	22	31
79,12	46	-	23	32
80,84	47	1	23	33

RIDOS SLIM LED

MONTAGEBALKEN



- **Eenvoudige montage:** slechts 23 mm breed, uitgerust met bevestigingsklemmen voor opbouwmontage en inclusief verbindingkabel, aansluitkabel voorzien van steker en driver.
- **Veelzijdige toepassing:** zowel toe te passen als plafond- en wandarmatuur en als individueel en lichtlijnarmatuur.
- **Energie-efficiënt:** voorzien van de nieuwste ledtechnologie met een levensduur van 35.000 uur (70% lumenbehoud). Ter vergelijking: levensduur fluorescentielamp CVSA 11.000 uur.

www.trilux.com/ridoslim

Plug-and-play dankzij meegeleverde toebehoren



Toe te passen als lichtlijnarmatuur



LED montagebalken met polycarbonaat afscherming en AAN/UIT-schakelaar

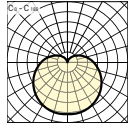
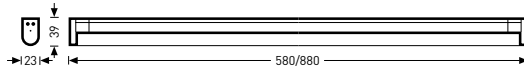

RidosS LED
1000-830...





 IP20 IK02/0,2 J 650 °C

<10 min.
Eenvoudige
montage

LED
Lange
levensduur

55%
Energie-
besparing

KIT
Incl. driver
& stekker

Referentie	TOC	...ET driver ...40 schakelbaar €	Lichtstroom	Aansluitvermogen W	Vervangt W	=kg
RidosS LED 1000-830...	64 863...	59,00	1100 lm	9,5	1 x 18	0,2
RidosS LED 1000-840...	64 862...	59,00	1200 lm	9,5	1 x 18	0,3
RidosS LED 1600-830...	64 865...	69,00	1700 lm	14,5	1 x 21	0,2
RidosS LED 1600-840...	64 864...	69,00	1800 lm	14,5	1 x 21	0,3

...830... warm wit 3000 K
 ...840... neutraal wit 4000 K

RIDOS OT LED

MONTAGEBALKEN

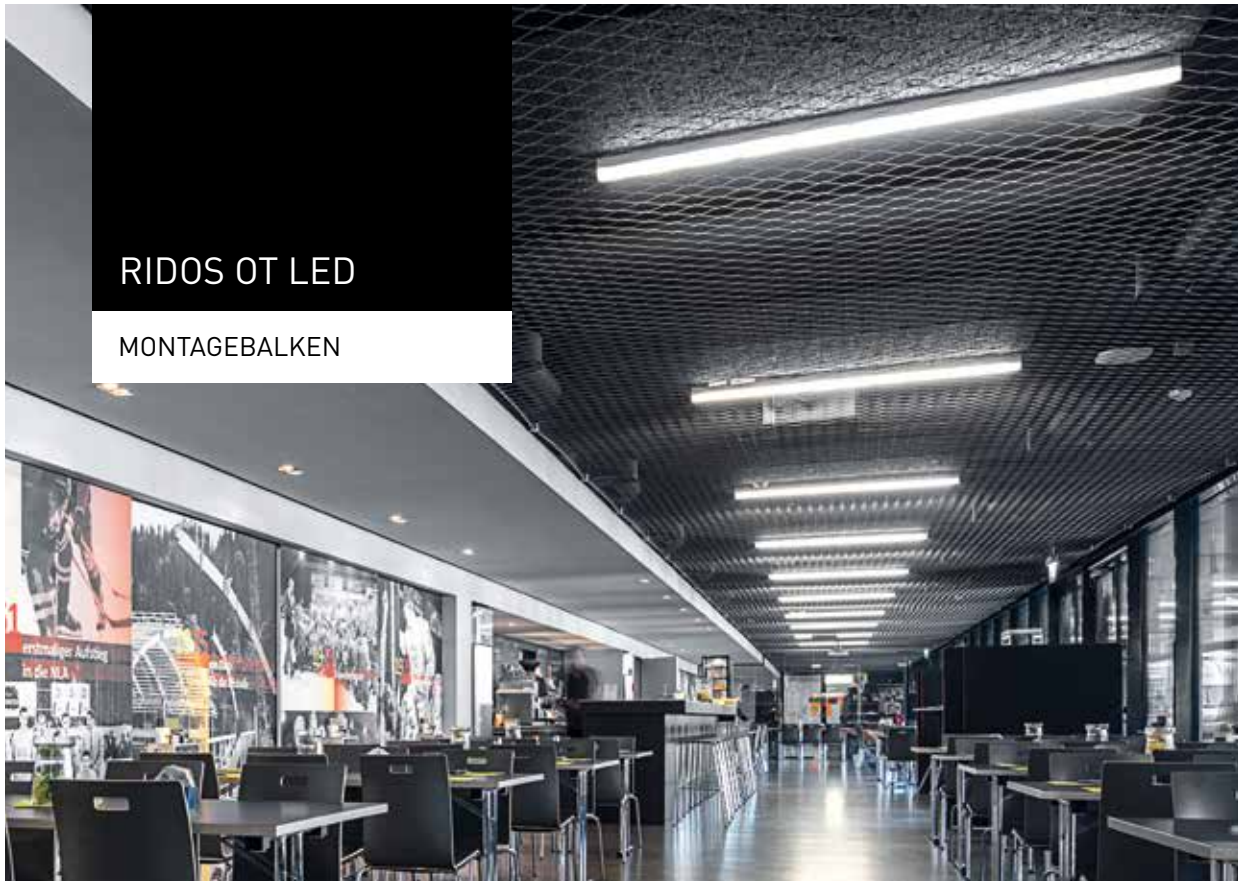

- **Eenvoudige montage:** uitgerust met bevestigingsklemmen voor opbouwmontage, Wago Winsta Midi aansluiting en inclusief driver. Wago Winsta Midi verbindingstuk, om door te voeren, dient apart besteld te worden.
- **Veelzijdige toepassing:** zowel toe te passen als plafond- en wandarmatuur en als individueel en lichtlijnarmatuur.
- **Energie-efficiënt:** voorzien van de nieuwste ledtechnologie met een levensduur van 50.000 uur (70% lumenbehoud). Ter vergelijking: levensduur fluorescentielamp CVSA 11.000 uur.

www.trilux.com/ridosot

Toe te passen als
lichtlijnarmatuur



Plug-and-play dankzij
Wago-aansluiting



LED montagebalken met PMMA afscherming

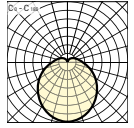
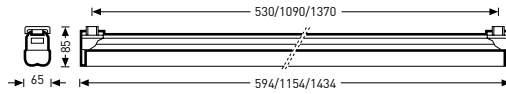

Ridos OT LED
1500-830--

IP20 IK02/0,2 J 650 °C

- <10 min.
Eenvoudige
montage
- LED
Lange
levensduur
- 45%
Energie-
besparing
- KIT
Incl. driver
& Wago

Referentie	TOC	...ET driver ...40 schakelbaar €	Lichtstroom	Aansluitvermogen W	Vervangt W	=kg
Ridos OT LED 1500-830--	64 431...	129,00	1400 lm	14	1 x 18 - 1 x 24	1,0
Ridos OT LED 1500-830--+LV	64 471...	149,00	1400 lm	14	1 x 18 - 1 x 24	1,0
Ridos OT LED 1500-840--	64 430...	129,00	1500 lm	14	1 x 18 - 1 x 24	1,0
Ridos OT LED 1500-840--+LV	64 470...	149,00	1500 lm	14	1 x 18 - 1 x 24	1,0
Ridos OT LED 3000-830--	64 433...	159,00	2900 lm	28	1 x 36	1,7
Ridos OT LED 3000-830--+LV	64 473...	179,00	2900 lm	28	1 x 36	1,7
Ridos OT LED 3000-840--	64 432...	159,00	3100 lm	28	1 x 36	1,7
Ridos OT LED 3000-840--+LV	64 472...	179,00	3100 lm	28	1 x 36	1,7
Ridos OT LED 4000-830--	64 435...	179,00	3700 lm	36	1 x 58	2,0
Ridos OT LED 4000-830--+LV	64 475...	199,00	3700 lm	36	1 x 58	2,0
Ridos OT LED 4000-840--	64 434...	179,00	3900 lm	36	1 x 58	2,0
Ridos OT LED 4000-840--+LV	64 474...	199,00	3900 lm	36	1 x 58	2,0

...830... warm wit 3000 K
 ...840... neutraal wit 4000 K
 ...+LV... inclusief doorvoerbedrading. Wago Winsta Midi verbindingsstuk dient apart besteld te worden > zie onder

Verbindingsstuk



Referentie	TOC	€	Beschrijving toebehoren	=kg
Ridos VV LED 3-polig	64 479 00	7,00	Wago Winsta Midi verbindingsstuk voor elektrische en mechanische verbinding van Ridos OT LED +LV armaturen	0,2

RIDOS

MONTAGEBALKEN/
TROGARMATUREN

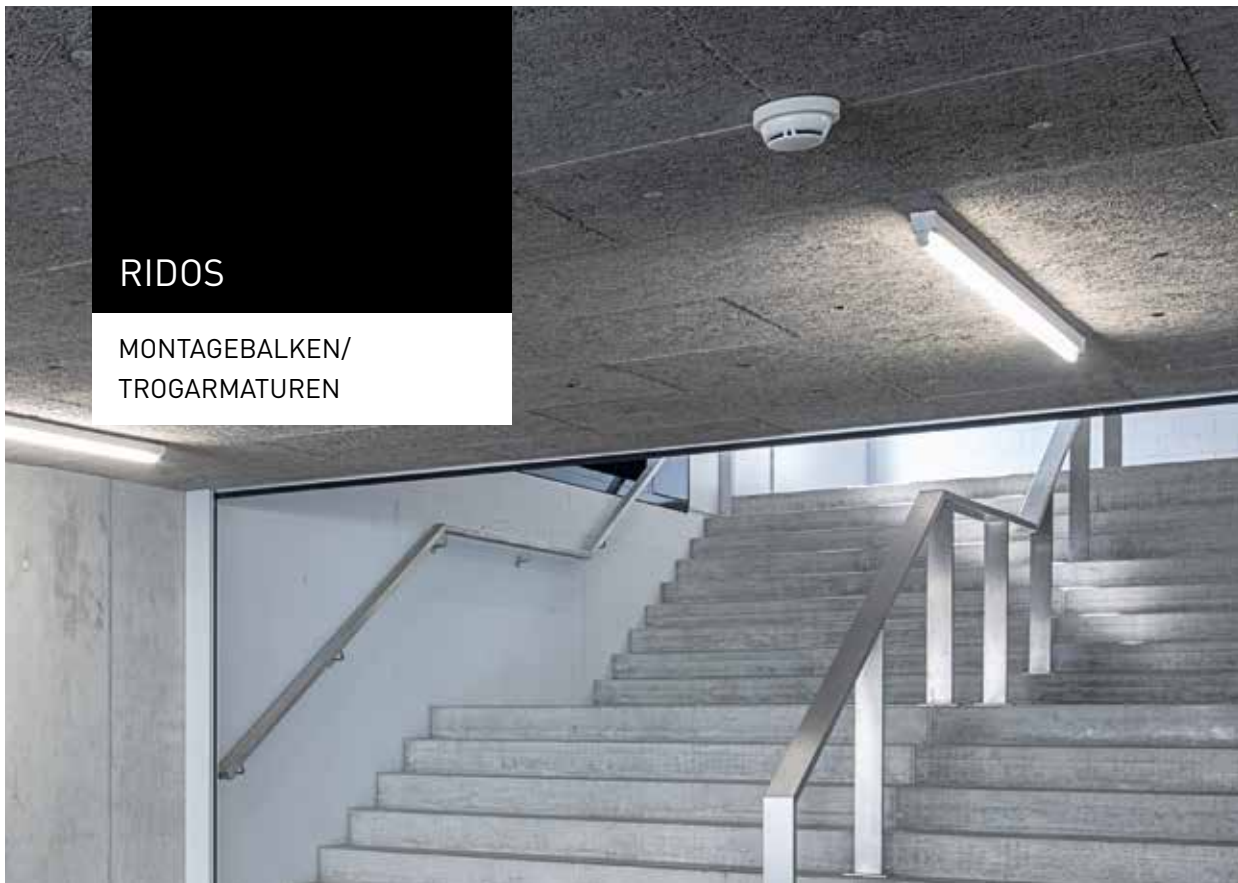

- **Eenvoudige montage:** 1-lamps T5-armaturen slechts 41 mm breed.
- **Veelzijdige toepassing:** zowel toe te passen als plafond- en wandarmatuur, te voorzien van afschermingen en reflectoren en T5-uitvoeringen voorzien van multilamptechnologie voor lichtbronnen met verschillende vermogens.

www.trilux.com/ridos

Te voorzien van diverse
afschermingen



Te voorzien van diverse
reflectoren



T5 montagebalken

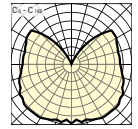
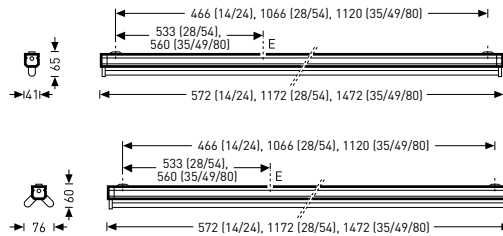

Ridos 40 114...

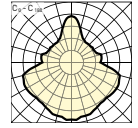

Ridos 40 214...

IP20 IK02/0,2 J 850 °C

< 10 min.
 Eenvoudige montage

25%
 Energiebesparing

Referentie	TOC	...E EVSA ...04 schakelbaar €	Lichtbronnen W	=kg
Ridos 40 114/24...	57 950...	45,00	1 x 14/24	0,6
Ridos 40 128/54...	57 963...	47,50	1 x 28/54	1,0
Ridos 40 135/49/80...	57 969...	52,50	1 x 35/49/80	1,2
Ridos 40 135/49/80...EB1h	62 228...	232,50	1 x 35/49/80	1,6
Ridos 40 214/24...	57 990...	55,00	2 x 14/24	0,7
Ridos 40 228/54...	57 994...	57,50	2 x 28/54	1,0
Ridos 40 235/49/80...	57 999...	72,50	2 x 35/49/80	1,2

...EB1h... inclusief noodverlichtingsunit, nominale bedrijfsduur 1 uur

Dimbare uitvoeringen op aanvraag

T5 trogarmaturen

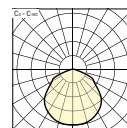
Ridos 40
228/54...+ZR

<10 min.
 Eenvoudige
 montage

25%
 Energie-
 besparing

Referentie	TOC	...E EVSA ...04 schakelbaar €	Lichtbronnen W	≈kg
Ridos 40 228/54...+ZR	62 388...	62,50	2 x 28/54	2,0
Ridos 40 235/49/80...+ZR	62 389...	77,50	2 x 35/49/80	2,5

...ZR... inclusief witte reflector

Dimbare uitvoeringen op aanvraag

Witte reflectoren, symmetrisch



Ridos 40 ZR/...

Referentie	TOC	€	Beschrijving toebehoren	≈kg
Ridos 40 ZR/114	58 013 00	12,30	Reflector uit plaatstaal, wit, voor Ridos 40 1x14 W	0,3
Ridos 40 ZR/128	58 014 00	15,50	Reflector uit plaatstaal, wit, voor Ridos 40 1x28 W	0,6
Ridos 40 ZR/135	58 015 00	18,70	Reflector uit plaatstaal, wit, voor Ridos 40 1x35 W	0,8
Ridos 40 ZR/214	58 016 00	12,60	Reflector uit plaatstaal, wit, voor Ridos 40 2x14 W	0,5
Ridos 40 ZR/228	58 017 00	15,80	Reflector uit plaatstaal, wit, voor Ridos 40 2x28 W	1,0
Ridos 40 ZR/235	58 018 00	20,10	Reflector uit plaatstaal, wit, voor Ridos 40 2x35 W	1,3

Witte reflectoren, asymmetrisch

Referentie	TOC	€	Beschrijving toebehoren	≈kg
Ridos 40 ZRA/114	58 019 00	12,30	Reflector uit plaatstaal, asymmetrisch, wit, voor Ridos 40 1x14 W	0,3
Ridos 40 ZRA/128	58 020 00	15,50	Reflector uit plaatstaal, asymmetrisch, wit, voor Ridos 40 1x28 W	0,6
Ridos 40 ZRA/135	58 021 00	18,70	Reflector uit plaatstaal, asymmetrisch, wit, voor Ridos 40 1x35 W	0,8

Spiegelreflectoren



Referentie	TOC	€	Beschrijving toebehoren	=kg
Ridos 40 ZRS/114	58 022 00	25,50	Spiegelreflector uit aluminium, voor Ridos 40 1x14 W	0,3
Ridos 40 ZRS/128	58 023 00	29,40	Spiegelreflector uit aluminium, voor Ridos 40 1x28 W	0,6
Ridos 40 ZRS/135	58 024 00	32,20	Spiegelreflector uit aluminium, voor Ridos 40 1x35 W	0,8
Ridos 40 ZRS/214	58 025 00	27,70	Spiegelreflector uit aluminium, voor Ridos 40 2x14 W	0,5
Ridos 40 ZRS/228	58 026 00	31,60	Spiegelreflector uit aluminium, voor Ridos 40 2x28 W	1,0
Ridos 40 ZRS/235	58 027 00	35,20	Spiegelreflector uit aluminium, voor Ridos 40 2x35 W	1,3

Opalen kappen



Referentie	TOC	€	Beschrijving toebehoren	=kg
Ridos 40 ZO/114	58 007 00	12,90	Opalen kap uit polycarbonaat, voor Ridos 40 1x14 W	0,1
Ridos 40 ZO/128	58 008 00	23,00	Opalen kap uit polycarbonaat, voor Ridos 40 1x28 W	0,3
Ridos 40 ZO/135	58 009 00	27,70	Opalen kap uit polycarbonaat, voor Ridos 40 1x35 W	0,4

Prismakappen



Referentie	TOC	€	Beschrijving toebehoren	=kg
Ridos 40 ZP/114	58 010 00	13,70	Prismakap uit polycarbonaat, voor Ridos 40 1x14 W	0,1
Ridos 40 ZP/128	58 011 00	24,50	Prismakap uit polycarbonaat, voor Ridos 40 1x28 W	0,3
Ridos 40 ZP/135	58 012 00	29,40	Prismakap uit polycarbonaat, voor Ridos 40 1x35 W	0,4

T8 montagebalken

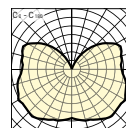
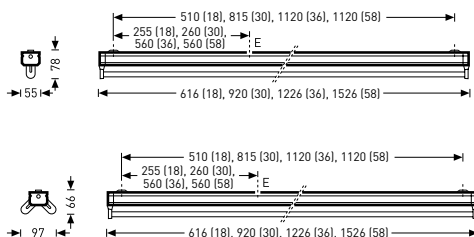

Ridos 55 118...

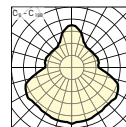

Ridos 55 218...

<10 min.
Eenvoudige montage

Referentie	TOC	...E EVSA ...04 schakelbaar €	Lichtbronnen W	≈kg
Ridos 55 118...	58 043...	35,00	1 x 18	0,8
Ridos 55 136...	58 053...	37,50	1 x 36	1,2
Ridos 55 136...EB1h	58 048...	217,50	1 x 36	2,1
Ridos 55 158...	58 061...	42,50	1 x 58	1,3
Ridos 55 158...EB1h	58 056...	222,50	1 x 58	1,8
Ridos 55 218...	58 067...	45,00	2 x 18	1,0
Ridos 55 236...	58 073...	47,50	2 x 36	1,5
Ridos 55 236...EB1h	58 069...	227,50	2 x 36	2,1
Ridos 55 258...	58 079...	52,50	2 x 58	1,7
Ridos 55 258...EB1h	58 075...	232,50	2 x 58	2,2

...EB1h... inclusief noodverlichtingsunit, nominale bedrijfsduur 1 uur

Dimbare uitvoeringen op aanvraag

T8 trogarmaturen

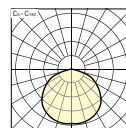

Ridos 55 236...+ZR

IP20 IK02/0,2 J 850 °C

< 10 min.
Eenvoudige
montage

Referentie	TOC	...E ...04 schakelbaar €	Lichtbronnen W	=kg
Ridos 55 236...+ZR	62 390...	52,50	2 x 36	2,7
Ridos 55 258...+ ZR	62 391...	57,50	2 x 58	3,2

...ZR... inclusief witte reflector

Dimbare uitvoeringen op aanvraag

Witte reflectoren, symmetrisch



Ridos 55 ZR/...

Referentie	TOC	€	Beschrijving toebehoren	=kg
Ridos 55 ZR/118	58 085 00	12,90	Reflector uit plaatstaal, wit, voor Ridos 55 1x18 W	0,5
Ridos 55 ZR/136	58 087 00	17,30	Reflector uit plaatstaal, wit, voor Ridos 55 1x36 W	0,8
Ridos 55 ZR/158	58 088 00	21,50	Reflector uit plaatstaal, wit, voor Ridos 55 1x58 W	1,0
Ridos 55 ZR/218	58 089 00	14,50	Reflector uit plaatstaal, wit, voor Ridos 55 2x18 W	0,6
Ridos 55 ZR/236	58 090 00	18,70	Reflector uit plaatstaal, wit, voor Ridos 55 2x36 W	1,2
Ridos 55 ZR/258	58 091 00	23,30	Reflector uit plaatstaal, wit, voor Ridos 55 2x58 W	1,5

Witte reflectoren, asymmetrisch



Ridos 55 ZRA/...

Referentie	TOC	€	Beschrijving toebehoren	=kg
Ridos 55 ZRA/118	58 092 00	12,90	Reflector uit plaatstaal, asymmetrisch, wit, voor Ridos 55 1x18 W	0,5
Ridos 55 ZRA/136	58 093 00	17,30	Reflector uit plaatstaal, asymmetrisch, wit, voor Ridos 55 1x36 W	0,8
Ridos 55 ZRA/158	58 094 00	21,50	Reflector uit plaatstaal, asymmetrisch, wit, voor Ridos 55 1x58 W	1,0

Spiegelreflectoren



Referentie	TOC	€	Beschrijving toebehoren	≈kg
Ridos 55 ZRS/118	58 095 00	29,80	Spiegelreflector uit aluminium, voor Ridos 55 1x18 W	0,5
Ridos 55 ZRS/136	58 096 00	34,00	Spiegelreflector uit aluminium, voor Ridos 55 1x36 W	0,8
Ridos 55 ZRS/158	58 097 00	38,10	Spiegelreflector uit aluminium, voor Ridos 55 1x58 W	1,0
Ridos 55 ZRS/218	58 098 00	29,80	Spiegelreflector uit aluminium, voor Ridos 55 2x18 W	0,6
Ridos 55 ZRS/236	58 099 00	34,00	Spiegelreflector uit aluminium, voor Ridos 55 2x36 W	1,2
Ridos 55 ZRS/258	58 100 00	38,10	Spiegelreflector uit aluminium, voor Ridos 55 2x58 W	1,5

Prismakappen



Referentie	TOC	€	Beschrijving toebehoren	≈kg
Ridos 55 ZP/118	58 083 00	16,90	Prismakap uit polycarbonaat, voor Ridos 55 1x18 W	0,2
Ridos 55 ZP/136	58 084 00	28,40	Prismakap uit polycarbonaat, voor Ridos 55 1x36 W	0,3
Ridos 55 ZP/158	58 086 00	34,30	Prismakap uit polycarbonaat, voor Ridos 55 1x58 W	0,5

Opalen kappen



Referentie	TOC	€	Beschrijving toebehoren	≈kg
Ridos 55 ZO/118	58 080 00	15,50	Opalen kap uit polycarbonaat, voor Ridos 55 1x18 W	0,2
Ridos 55 ZO/136	58 081 00	26,50	Opalen kap uit polycarbonaat, voor Ridos 55 1x36 W	0,3
Ridos 55 ZO/158	58 082 00	32,20	Opalen kap uit polycarbonaat, voor Ridos 55 1x58 W	0,5



2331 (LED)

KOFFERARMATUREN



- **Veilig:** beschermcategorie II en beschermklasse lamp-behuizing IP54.
- **Veelzijdige toepassing:** geschikt voor zowel montage op masten (masttop Ø 76 mm) als op een gevel (draagarm Ø 42 mm).
- **Energie-efficiënt:** voorzien van de nieuwste ledtechnologie met een levensduur van 50.000 uur (80 % lumenbehoud). Ter vergelijking: levensduur kwiklamp CVSA 8.000 uur.

www.trilux.com/2331

Geschikt voor zowel montage op masten als tegen de wand



Kofferarmaturen met PMMA afscherming

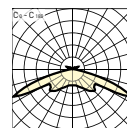
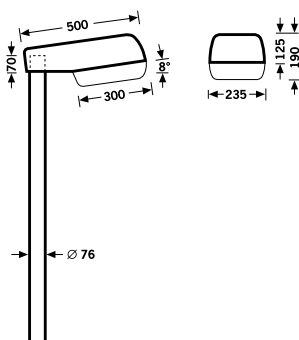

2331/LED1800nw...



Referentie	TOC	...K CVSA ...02 schakelbaar €	...E EVSA ...04 schakelbaar €	Netspanning ...10 €	...ET driver ...40 schakelbaar €	Lichtstroom / lichtbronnen W	Aansluit- vermogen W	Vervangt	=kg
2331/LED1800nw...	62 145...	-	-	-	509,00	1600 lm	18	tot 6 m hoogte	4,7
2331/50-70HSE-E...	52 866...	209,00	-	-	-	1 x 50/70			6,2
2331/E27 max 100W	60 496...	-	-	159,00	-	1 x 100			3,9
2331/TCT42...	60 495...	-	249,00	-	-	1 x 42			4,8

...nw... neutraal wit 4000 K

Wandbevestigingen



0803 WB/100-42

Referentie	TOC	€	Beschrijving toebehoren	=kg
0803 EMB/100-42	29 273 00	99,00	Wandbevestiging hoek, draagarm Ø 42 mm x 100 mm, hellingshoek 15°	1,5
0803 WB/100-42	29 277 00	79,00	Wandbevestiging vlak, draagarm Ø 42 mm x 100 mm, hellingshoek 15°	1,2

Reduceerring

Referentie	TOC	€	Beschrijving toebehoren	=kg
0933/60	22 222 00	17,00	Reduceerring uit spuitgietaaluminium, voor masttop Ø 60 mm	0,5

COMBIAL

SCHIJNWERPERS



- **Eenvoudige montage:** uitgerust met zwenkbare bevestigingsbeugel en inclusief lichtbron.
- **Veilig:** beschermklasse IP65 en geschikt voor vochtige ruimten.

www.trilux.com/combial

Verkrijgbaar in 3 formaten en standaard geleverd inclusief lichtbron



Schijnwerpers met enkelvoudig veiligheidsglas

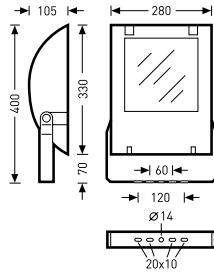

Combial.../1x70...
Combial.../1x150...

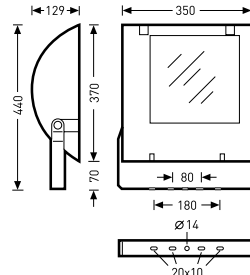

Combial.../1x250...

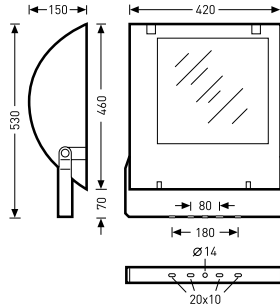

Combial.../1x400...

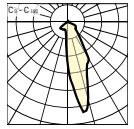

Combial AS/1x70
HIT-DE...TW nw

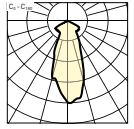

Combial SM/1x70
HIT-DE...TW nw



< 10 min.
Eenvoudige
montage

KIT
Incl.
lichtbron

IP65
Bescherms-
klasse

Referentie	TOC	...K CVSA ...02 schakelbaar €	Lichtbronnen W	=kg
Asymmetrische lichtverdeling (AS)				
Combial AS/1x70HIT-DE...TW nw	60 249...	159,00	1 x 70	4,7
Combial AS/1x70HST-DE...TW ww	60 253...	169,00	1 x 70	4,7
Combial AS/1x150HIT-DE...TW nw	60 250...	199,00	1 x 150	5,2
Combial AS/1x150HST-DE...TW ww	60 254...	219,00	1 x 150	5,2
Combial AS/1x250HIT...TW nw	60 255...	259,00	1 x 250	7,8
Combial AS/1x250HST...TW ww	60 259...	259,00	1 x 250	7,8
Combial AS/1x400HIT...TW nw	60 256...	299,00	1 x 400	12,0
Combial AS/1x400HST...TW ww	60 260...	299,00	1 x 400	12,0
Symmetrische lichtverdeling (SM)				
Combial SM/1x70HIT-DE...TW nw	60 247...	159,00	1 x 70	4,7
Combial SM/1x70HST-DE...TW ww	60 251...	169,00	1 x 70	4,7
Combial SM/1x150HIT-DE...TW nw	60 248...	199,00	1 x 150	5,2
Combial SM/1x150HST-DE...TW ww	60 252...	219,00	1 x 150	5,2
Combial SM/1x250HIT...TW nw	60 257...	259,00	1 x 250	7,8
Combial SM/1x250HST...TW ww	60 261...	259,00	1 x 250	7,8
Combial SM/1x400HIT...TW nw	60 258...	299,00	1 x 400	12,0
Combial SM/1x400HST...TW ww	60 262...	299,00	1 x 400	12,0

...ww... warm wit 3000 K (830)
 ...nw... neutraal wit 4000 K (840)
 ...HST... hogedruk natriumlamp
 ...HIT... halogeenmetaaldamplamp

Artikel 1. Algemeen

- 1.1 Deze Algemene Voorwaarden zijn van toepassing op alle door TRILUX C.V. uitgebrachte offertes en gesloten overeenkomsten, zulks met uitsluiting van alle door de koper gehanteerde (inkoop-)voorwaarden.
- 1.2 Afwijkingen van deze Algemene Voorwaarden of een gedeelte daarvan zijn slechts geldig indien zij tussen partijen zijn overeengekomen en door TRILUX C.V. schriftelijk zijn bevestigd.
- 1.3 Alle aanduidingen betreffende kleuren, maten, gewichten en andere technische gegevens en alle afbeeldingen van de artikelen in folders, catalogi, advertenties e.d. geven een globale indruk van de producten en zijn onverbindend. TRILUX C.V. behoudt zich het recht voor materialen, constructies en maten zonder voorafgaande kennisgeving te wijzigen.

Artikel 2. Totstandkoming van de overeenkomst

- 2.1 Alle offertes zijn gedurende 30 dagen geldig, doch zijn geheel vrijblijvend, zowel wat betreft de prijs, de leveringstermijn als de mogelijkheid tot levering van de aangeboden producten, tenzij anders is overeengekomen.
- 2.2 De overeenkomst komt eerst tot stand nadat de koper de uitgebrachte offerte schriftelijk heeft geaccepteerd.
- 2.3 Wanneer door de koper in de acceptatie ten opzichte van de offerte enig voorbehoud wordt gemaakt, of enige wijziging wordt aangebracht, komt de overeenkomst pas tot stand indien TRILUX C.V. aan de koper uitdrukkelijk en schriftelijk heeft bericht hiermee in te stemmen.
- 2.4 Wanneer de koper een order plaatst, die niet is voorafgegaan door een offerte van TRILUX C.V., zal TRILUX C.V. eerst gehouden zijn tot levering overeen – komstig de order nadat TRILUX C.V. deze schriftelijk heeft bevestigd.

Artikel 3. Kwaliteit en kwantiteit

- 3.1 De te leveren producten zullen qua omschrijving, ontwerp, kwaliteit en hoeveelheid overeenstemmen met de offerte en voldoen aan de Nederlandse wettelijke veiligheidsvoorschriften, zij het dat geringe afwijking in kleur, kwaliteit, maten en gewicht, voor zover daarmee geen afbreuk wordt gedaan aan de gebruikswaarde van de producten, is toegestaan.
- 3.2 Bij afwijkingen ten opzichte van de overeenkomst in de geleverde hoeveelheid producten zal TRILUX C.V., binnen een maand na schriftelijke kennisgeving hieromtrent van de koper, zorg dragen voor de nalevering van de nog ontbrekende producten.

Artikel 4. Prijs

- 4.1 De prijs van de producten is exclusief b.t.w. en eventuele andere rechten en belastingen.
- 4.2 De in de offerte genoemde verkoopprijs is gebaseerd op de alsdan bestaande valutaverhoudingen, inkooprijzen van toeleveranciers en vrachtkosten.

Artikel 5. Levering en risico

- 5.1 De in de offerte vermelde leveringstermijn wordt slechts bij benadering opgegeven en is niet te beschouwen als fatale termijn. TRILUX C.V. zal de gevraagde leveringsstermijn zoveel mogelijk in acht nemen.
- 5.2 Overschrijding van deze termijn, door welke oorzaak dan ook, zal de koper niet zonder meer het recht geven op schadevergoeding en/of ontbinding van de overeenkomst.

- 5.3 De leveringstermijn wordt verlengd met de periode gedurende welke TRILUX C.V. door overmacht niet in staat is haar verplichtingen tot levering na te komen.
- 5.4 Onder overmacht wordt verstaan, iedere omstandigheid waarmee TRILUX C.V. ten tijde van het aangaan van de overeenkomst geen rekening kon houden, waardoor de nakoming van de verplichtingen van TRILUX C.V. wordt verhinderd of niet uitsluitend, werkstaking, bedrijfsbezetting, transportmoeilijkheden, in- en uitvoerbelemmeringen, overheidsmaatregelen, niet- of niet tijdige toeleveringen van de toeleverancier en voorts alle overige oorzaken buiten de schuld en/of de risicosfeer van TRILUX C.V. gelegen.
- 5.5 Indien door overmacht de levering meer dan drie maanden wordt vertraagd, zijn zowel TRILUX C.V. als de koper bevoegd de overeenkomst geheel of gedeeltelijk te ontbinden.
- 5.6 De levering van producten binnen Nederland geschiedt franco op de plaats van bestemming bij zendingen naar één afleveradres. Voor kleinere orders geldt een ordertoeslag.
- 5.7 De levering van producten buiten Nederland geschiedt conform de condities zoals vermeld in de offerte.
- 5.8 De levering is voltooid nadat door TRILUX C.V. melding is gemaakt van het feit dat de goederen voor vervoer bij de producent of op enige andere plaats gereed liggen, dan wel de goederen op de plaats van bestemming in Nederland zijn gearriveerd.
- 5.9 TRILUX C.V. heeft aan de leveringsverplichtingen voldaan door de producten eenmaal aan de koper aan te bieden. Indien de koper weigert de goederen in ontvangst te nemen, zijn de kosten van het retourneren, de opslag en andere noodzakelijke kosten voor rekening van de koper.
- 5.10 Het transport van de te leveren producten geschiedt voor rekening en risico van TRILUX C.V., ongeacht of de levering franco, of onder welke benaming ook geschiedt.
- 5.11 De koper dient direct bij in ontvangstneming van de goederen de verpakking, emballage of uitwendige staat van goederen te controleren. Indien alsdan van schade blijkt, dient aan TRILUX C.V. terstond hiervan melding te worden gemaakt met toezending van het proces-verbaal, opgemaakt door het transportbedrijf, onder vermelding van de aard der beschadiging, het nummer van de vrachtbrief en het verzendadvies.
- 5.12 De koper is uitsluitend gerechtigd geleverde goederen aan TRILUX C.V. te retourneren na voorafgaande schriftelijke toestemming van TRILUX C.V. De goederen dienen door de koper in oorspronkelijke verpakking te worden geretourneerd. Retourzendingen moeten franco zijn en geschieden voor rekening en risico van de koper.

Artikel 6. Eigendomsvoorbehoud

- 6.1 Alle leveringen geschieden onder eigendomsvoorbehoud. De eigendom van de geleverde producten gaat pas op de koper over als de koper zijn verplichtingen, welke voor hem jegens de verkoper bestaan uit hoofde van de overeenkomst, is nagekomen.

Artikel 7. Betaling

- 7.1 Betaling dient te geschieden binnen 30 dagen na datum van de factuur welke termijn een vervaldatum is, tenzij anders is overeengekomen.

- 7.2 Indien de koper niet tijdig betaalt, is hij met ingang van de datum waarop hij in verzuim is, de wettelijke rente plus 1% verschuldigd over het te betalen bedrag. Alsdan is TRILUX C.V. gerechtigd de overeenkomst geheel of gedeeltelijk te ontbinden, de geleverde goederen terug te nemen en/of schadevergoeding te vorderen.
- 7.3 Kosten, verbonden aan de incasso van vorderingen komen voor rekening van de koper. De buitengerechtigde incassokosten bedragen ten minste 15% van het totaal verschuldigde bedrag (inclusief rente).
- 7.4 De koper is niet bevoegd enige (gepretendeerde) tegenvordering op TRILUX C.V. te verrekenen met de verschuldigde koopsom, dan wel de betaling op te schorten om welke reden dan ook.
- 7.5 TRILUX C.V. is steeds gerechtigd om, alvorens tot verzending van de producten over te gaan, voor de betaling van de koopsom voldoende zekerheid te verlangen.

Artikel 8. Aansprakelijkheid, garantie en klachtmelding

- 8.1 TRILUX C.V. is aansprakelijk voor gebreken aan het product tengevolge van het gebruikte materiaal, echter met inachtneming van onderstaande punten.
- 8.2 Niettemin zal TRILUX C.V. gedurende de hierna te noemen fabrieksgarantieperiode gebrekkige of niet-functionerende producten kosteloos laten herstellen of vervangen, tenzij de koper herstel of vervanging rechtstreeks van de producent kan vorderen op grond van de gegeven fabrieksgarantie.
- 8.3 De garantieperiode gaat in op het moment van aflevering van de producten, dan wel indien de koper de producten rechtstreeks aan zijn afnemer levert, op het moment van aflevering aan de afnemer, en geldt gedurende een periode van een jaar, tenzij partijen uitdrukkelijk een andere garantieperiode zijn overeengekomen.
- 8.4 Gebreken, of niet functioneren ten gevolge van onjuist of onoordeelkundig gebruik, gebrekkig onderhoud, agressieve omgeving, gebruik in strijd met de verstrekte gebruiksaanwijzing, fouten bij het gebruik of gebruik voor niet normale toepassingen, dan wel oneigenlijk gebruik, vallen buiten deze garantie.
- 8.5 De koper kan jegens TRILUX C.V. geen aanspraken doen gelden op schadevergoeding of prijsreductie en is niet bevoegd de overeenkomst geheel of gedeeltelijk te ontbinden, tenzij TRILUX C.V. na schriftelijke aanmaning in gebreke is de gebrekkige of ondeugdelijk functionerende producten binnen een maand te herstellen dan wel in gebreke is deze producten bij de eerstvolgende zending van de betreffende producten te vervangen.
- 8.6 Na verloop van de overeengekomen garantieperiode vervalt elke aanspraak van de koper jegens de verkoper

ter zake van eventuele gebreken aan goederen of niet behoorlijk functioneren van de goederen en kan de overeenkomst niet meer worden ontbonden.

- 8.7 Klachten omtrent gebreken of niet behoorlijk functioneren van de producten dienen door de koper aan TRILUX C.V. schriftelijk te worden vermeld binnen tien dagen nadat deze klachten zijn geconstateerd, bij gebreken waarvan de koper zich niet op de gegeven garantie kan beroepen.
- 8.8 De koper is verplicht de gebrekkige of niet behoorlijk functionerende producten terzijde te houden opdat TRILUX C.V. deze kan onderzoeken, dan wel op verzoek TRILUX C.V. deze producten retour te zenden.
- 8.9 TRILUX C.V. is jegens de koper, diens afnemers of de eindgebruiker niet aansprakelijk voor enige schade, gevolgschade en/of economische schade daaronder begrepen, ontstaan ten gevolge van een gebrek in het product of door het gebruik van het product.
- 8.10 De koper is niet gerechtigd een schadevergoeding, die de koper op zijn beurt heeft moeten voldoen ter zake van schade door een consument geleden ten gevolge van een gebrek in het product, op TRILUX C.V. te verhalen. TRILUX C.V. zal evenwel alle rechten die TRILUX C.V. op haar toeleverancier kan doen gelden ter zake van verhaal van voornoemde schadevergoeding op verzoek van de koper aan hem overdragen.
- 8.11 TRILUX C.V. is jegens de koper niet aansprakelijk voor vertragingsschade ten gevolge van niet-tijdige nakoming van de overeenkomst.

Artikel 9. Ontbinding overeenkomst

- 9.1 TRILUX C.V. is bevoegd de overeenkomst zonder nadere ingebrekestelling te ontbinden op het tijdstip waarop de koper in staat van faillissement wordt verklaard, voorlopige surseance van betaling aanvraagt, of door beslaglegging, onder curatelenstelling of anderszins de beschikkingsbevoegdheid over zijn vermogen of delen daarvan verliest.
- 9.2 Door de ontbinding worden bestaande vorderingen opeisbaar.
- 9.3 De koper is aansprakelijk voor de door TRILUX C.V. geleden schade, ondermeer bestaande uit winstderving en transportkosten.

Artikel 10.

Alle geschillen welke bij de uitvoering van of in verband met de overeenkomst mochten ontstaan, zullen voor zover de wet niet dwingend anders voorschrijft, met uitsluiting van ieder ander recht aanhangig worden gemaakt bij de Arrondissementsrechtbank te Utrecht. Uitsluitend Nederlands recht is van toepassing.

TRILUX BENELUX

Hardwareweg 5
3821 BL Amersfoort
Tel. 033 - 455 77 10
Fax 033 - 456 41 40
info@trilux.nl · www.trilux.com

Alle technische gegevens alsook de gewichten en afmetingen zijn zorgvuldig bepaald. Vergissingen voorbehouden. Eventuele kleurafwijkingen op de afdruk zijn mogelijk. Wijzigingen ten behoeve van de vooruitgang voorbehouden. Sommige armaturen zijn afgebeeld met toebehoren die afzonderlijk besteld dienen te worden. Op de foto's kunnen de armaturen te zien zijn in een speciale uitvoering.
Deze brochure is gedrukt op milieuvriendelijk PEFC-gecertificeerd papier.

