

TRILUX
SIMPLIFY YOUR LIGHT.

RAIL

INVISIBLE CONNECTION. VISIBLE IMPACT.

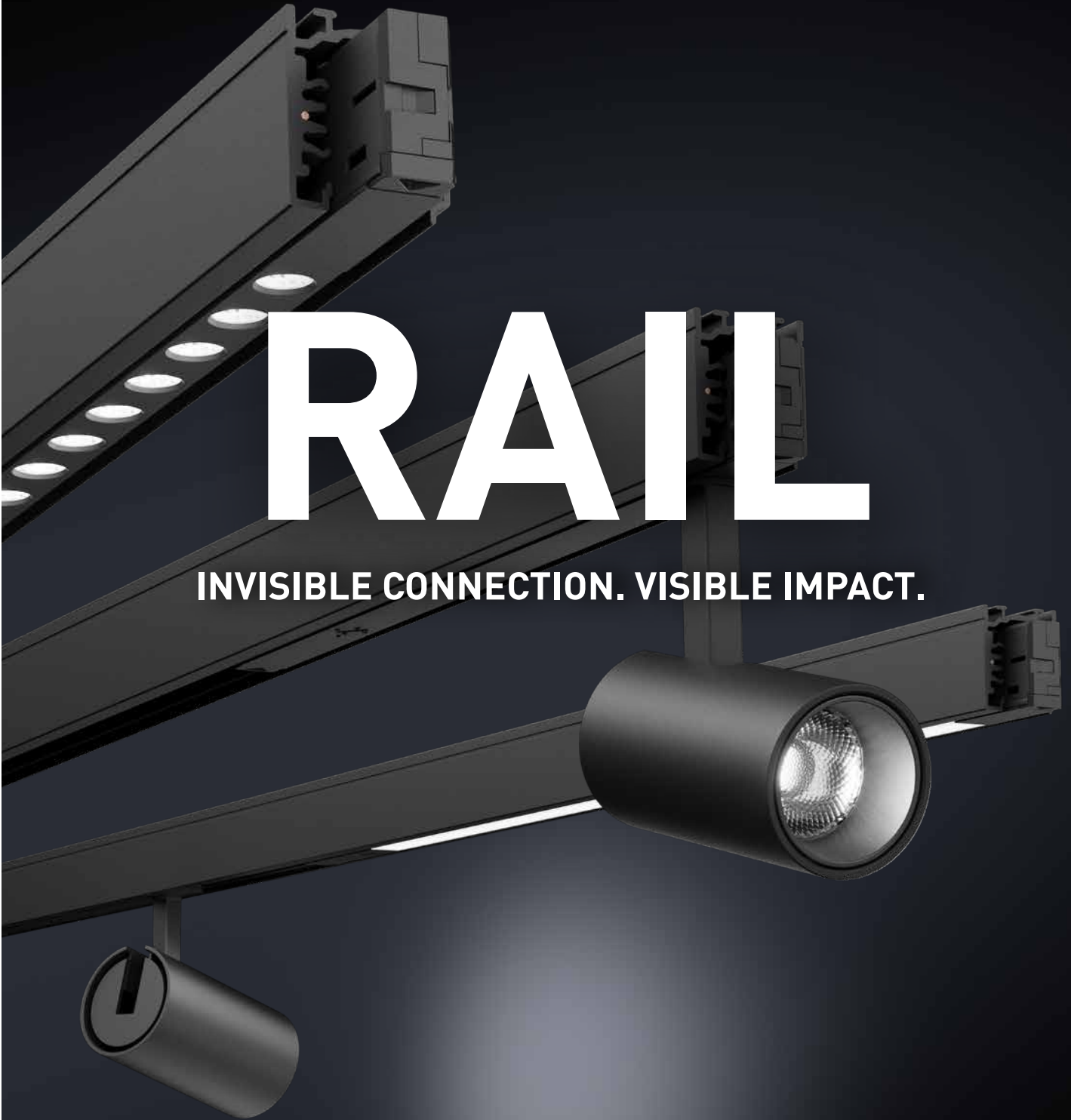



RAIL INVISIBLE CONNECTION. VISIBLE IMPACT.

A la hora de diseñar entornos de trabajo híbridos, la luz emocional y de acentuación son elementos decisivos. Y, para lograrlos, el sistema Rail es ideal, pues sirve como base flexible para crear conceptos de iluminación atractivos y adaptables, con conectividad inteligente incluida.

Los insertos y adaptadores integrados hacen que el carril electrificado de 230 V Rail resulte tan elegante y minimalista como los sistemas de carriles de bajo voltaje. Gracias a la gran diversidad de opciones de montaje, accesorios y luminarias adecuadas, se pueden desarrollar soluciones a medida para conceptos de oficina en los que sea indispensable crear un ambiente agradable.



Índice

Rail: sistema de carriles electrificados de 230 V	02
Insertos de luminarias	08
Ejemplos de planificación	16
Personalización	20
Posibilidades de montaje	21
Relación de productos	26
Su contacto TRILUX	30

ELEGANCIA FLEXIBLE PARA LA OFICINA

Con su diseño optimizado, este carril electrificado conquistará la oficina: Rail agrupa las líneas de alimentación y control de las luminarias de forma flexible en un elegante perfil de aluminio. Además, los adaptadores invisibles e insertos integrados, así como la estructura fina de alta calidad de la superficie, acentúan su efecto elegante.

Estructura fina de alta calidad

Controladores invisibles integrados

INTELIGENTE Y POTENTE

El carril electrificado de 230 V Rail no requiere un convertidor aparte, cubre largas distancias sin pérdidas de tensión y conserva en todo momento una reserva de potencia suficiente para garantizar los flujos luminosos necesarios en las aplicaciones de oficina. El perfil alberga 6 conductores para 3 grupos de luminarias conmutadas por separado y líneas de mando DALI para la gestión de la iluminación, por ejemplo, con LiveLink. Alternativa: control inalámbrico con Casambi.

ILUMINACIÓN EN CONSONANCIA CON EL CONCEPTO ESPACIAL Y LA ARQUITECTURA

Rail es extraordinariamente versátil y fácil de planificar: se puede instalar en techos o paredes, empotrar en falsos techos o enlucirse. Si se opta por una instalación suspendida, proporcionará iluminación indirecta. Rail está disponible tanto en blanco y negro como en colores personalizados o curvado* bajo petición, lo que garantiza una libertad de diseño total.

* Más información en la página 20, Rail: libertad de diseño y montaje

Colores estándar



Blanco

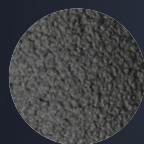

Negro





ACENTOS EMOCIONALES

El carril de 230 V Rail permite crear puntos focales flexibles con proyectores, proporcionar iluminación ambiental con insertos lineales integrados o crear un ambiente acogedor con luminarias suspendidas. El sistema de carril sigue y acentúa el concepto y la arquitectura del espacio con una interacción perfecta de luz directa e indirecta. Con líneas claras y curvas amplias o figuras geométricas contrastadas, Rail aporta una dinámica interesante.

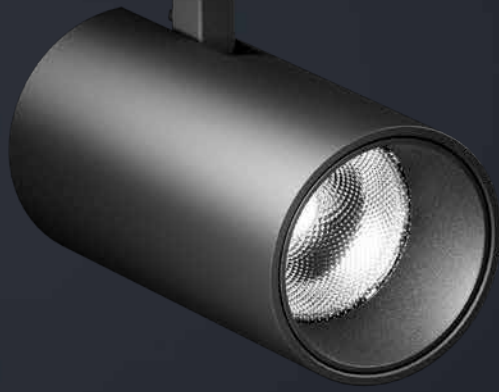

LENTY TRACK Y LENTY MINI

El proyector de lente más elegante con controlador invisible. Para una iluminación precisa con tres ángulos de irradiación diferentes. Disponible en dos tamaños: Lenty Track (Ø 62 mm) y Lenty Mini (Ø 45 mm). Carcasa cilíndrica de aluminio extruido disponible en negro, blanco o muchos otros colores.



IN.VOLA

Luminaria suspendida con controlador invisible y pantalla de cristal disponible en formas y colores diversos: esférica o cónica, en blanco, vidrio ahumado o gris beige.



MUCH MOON

La escultura de luz. Luminaria suspendida decorativa con una superficie de luz redonda visible. Disponible en diámetros de 155 mm o 240 mm y diferentes longitudes de suspensión. El montaje en el carril electrificado se realiza con un controlador invisible integrado.



SONNOS

Luminarias suspendidas cilíndricas con diámetros de 68 mm y 100 mm de la gama Sonnos de TRILUX. El cable textil sirve para hacer llegar la alimentación y como elemento de suspensión, y se conecta al carril con un adaptador invisible. Sonnos está disponible en los colores estándar blanco y negro, así como en otros colores, bajo petición.



LINELL

Una gama de luminarias convincente: Linell, los insertos lineales integrados para Rail de TRILUX, tienen un diseño especial. Las luminarias desaparecen por completo en el carril, lo que las convierte en una solución de iluminación elegante. Los insertos Linell están disponibles en tres longitudes: 500 mm, 1.000 mm y 1.500 mm.

Gracias a su óptica opalina, los insertos Linell crean precisas líneas de luz. La óptica de las lentes cumple los requisitos normativos de iluminación de oficinas con UGR 19. La óptica de bañador de pared es perfecta para destacar objetos verticales, por ejemplo, cuadros en la pared, o bien para iluminar uniformemente las paredes.



CARRIL SUSPENDIDO

En caso de instalación suspendida con componente indirecto, Rail proporciona una agradable iluminación de techo.



FINEA

Luminarias lineales para raíles electrificados con diversas opciones de luminotecnía. Tecnología ConVision® disponible como variante UGR 19 y también con óptica opalina.

LIGHTPANEL CONVISION®

Eficientes luminarias para puestos de trabajo en una variante de doble fila para lugares en los que se requiere una mayor iluminación. Las ópticas ConVision® permiten una iluminación de puestos de trabajo con pantallas conforme a la normativa con UGR 16 o UGR 19.

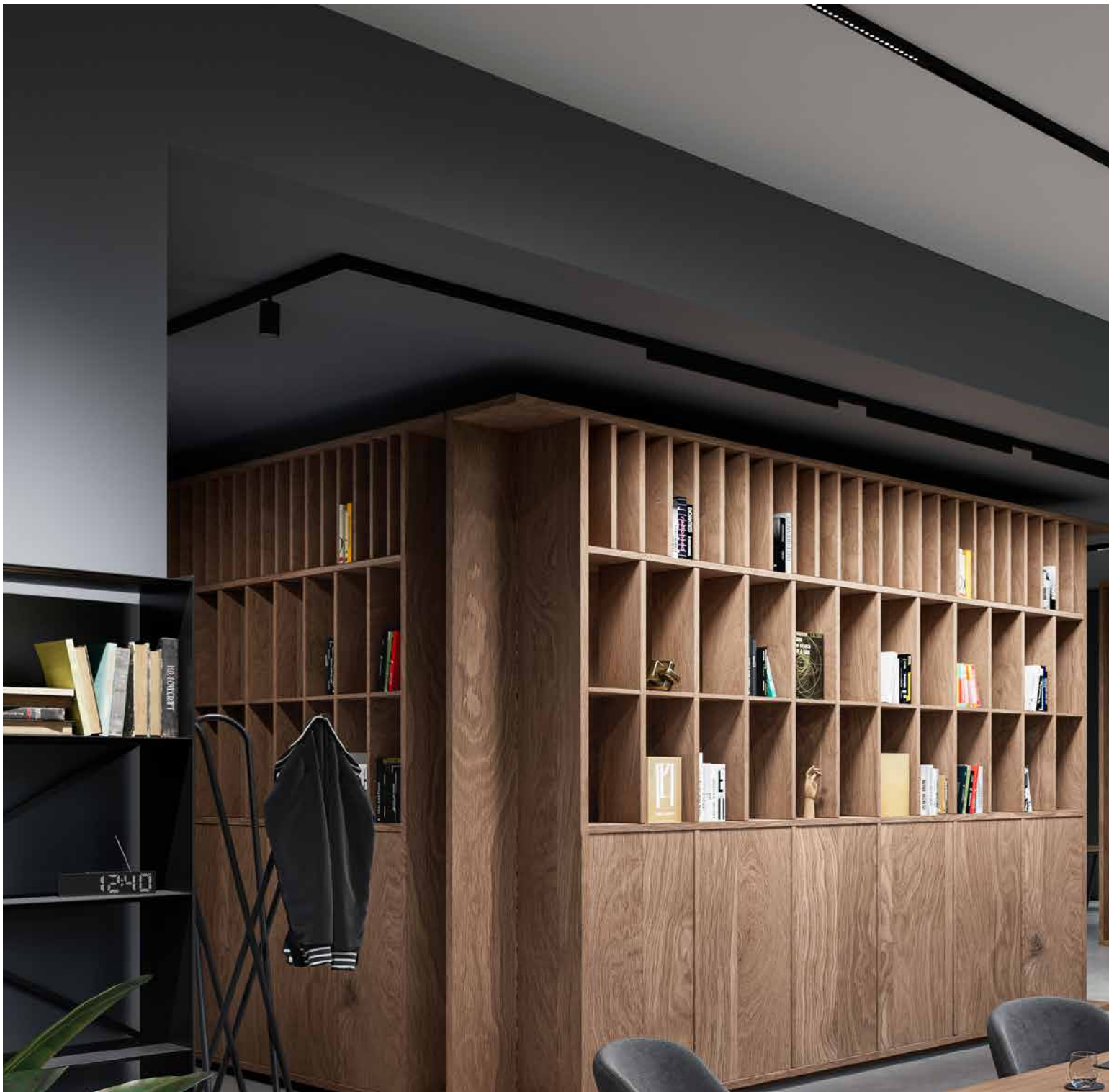

CONCEPTOS DE ILUMINACIÓN ATRATIVOS Y ADAPTABLES

La luz adecuada en todo momento: los insertos Linell proporcionan una iluminación básica agradable, los bañadores de pared iluminan las estanterías uniformemente, mientras que los proyectores o las luminarias suspendidas crean ambientes de luz acogedores y repletos de contrastes en aquellas zonas que se quieran destacar y en las que el foco esté en el descanso y las reuniones informales.







SIMPLIFICACIÓN DESDE LA PLANIFICACIÓN HASTA EL USO

● PLANIFICACIÓN

Líneas, estructuras, cuadrículas: todo es posible con Rail. Además, con la ayuda a la planificación online sabrá qué conectores y accesorios son los adecuados.

● INSTALACIÓN

La instalación y la conexión a la alimentación del carril son extraordinariamente sencillas, las luminarias se colocan sin necesidad de herramientas y el adaptador se fija y hace contacto al mismo tiempo.

● OPERACIÓN

Una de las características más importantes de un sistema de raíles electrificados es que tenga capacidad de adaptación durante el uso. Esta solución demuestra su adaptabilidad pues, si se modifica la distribución y el uso del espacio, las luminarias se pueden desplazar o sustituir fácilmente.

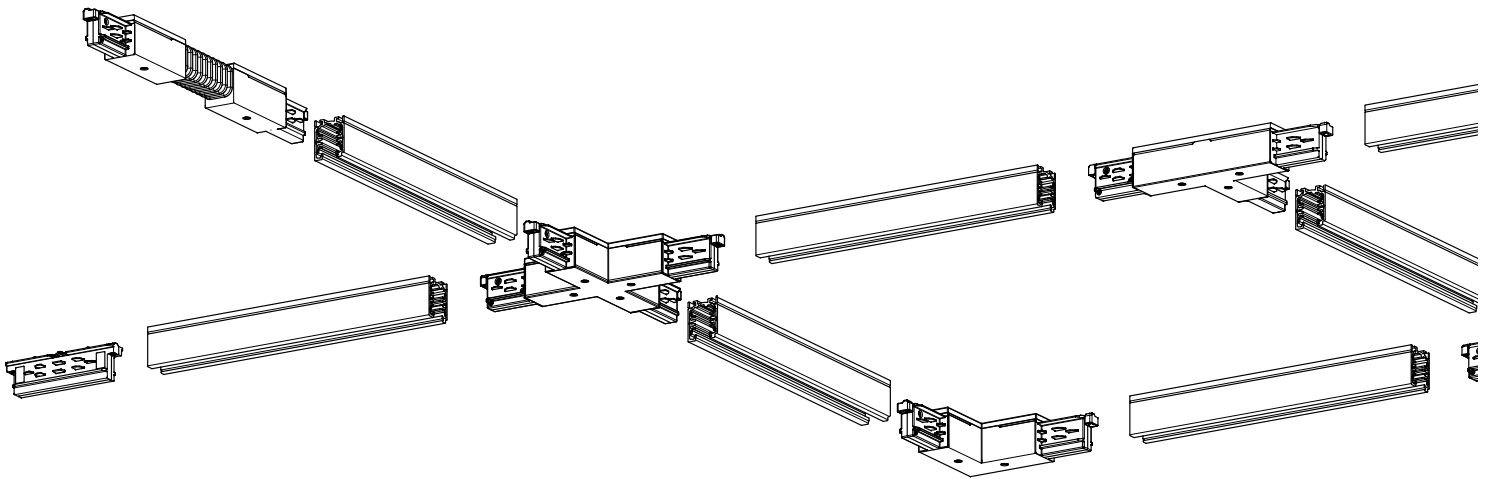

Indicaciones para la planificación online en:
www.trilux.com/rail-planning-aid

EJEMPLOS DE PLANIFICACIÓN

Carril empotrado

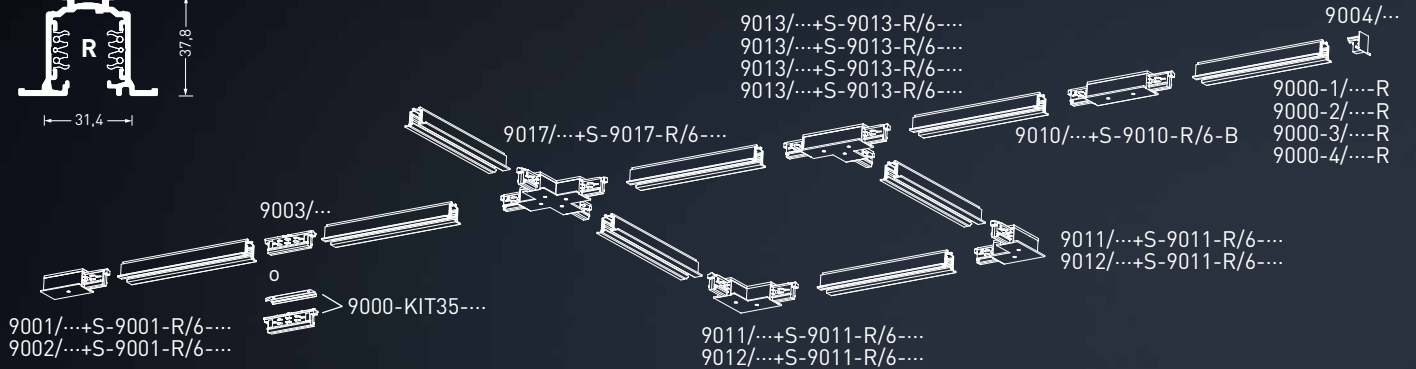

Carril enlucido (sin marco)

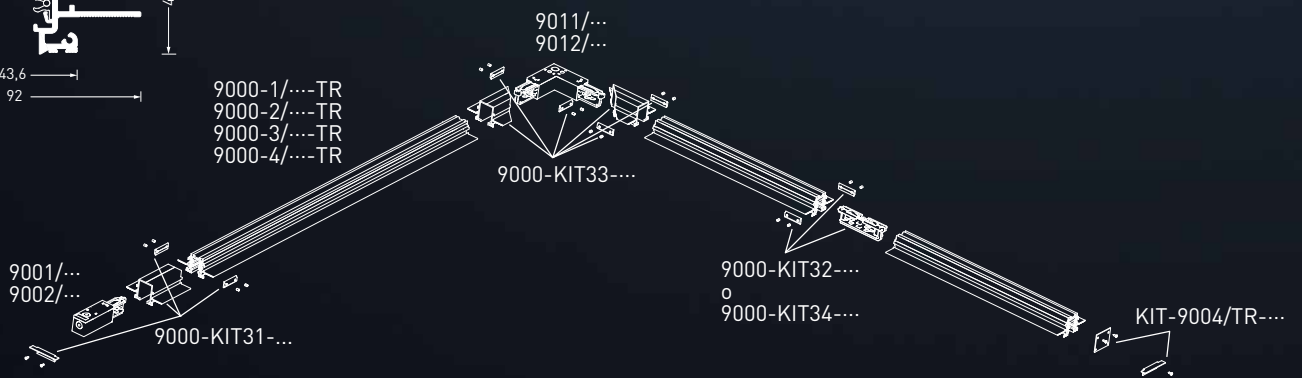
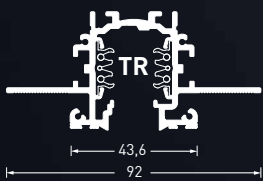

Carril suspendido con componente indirecto

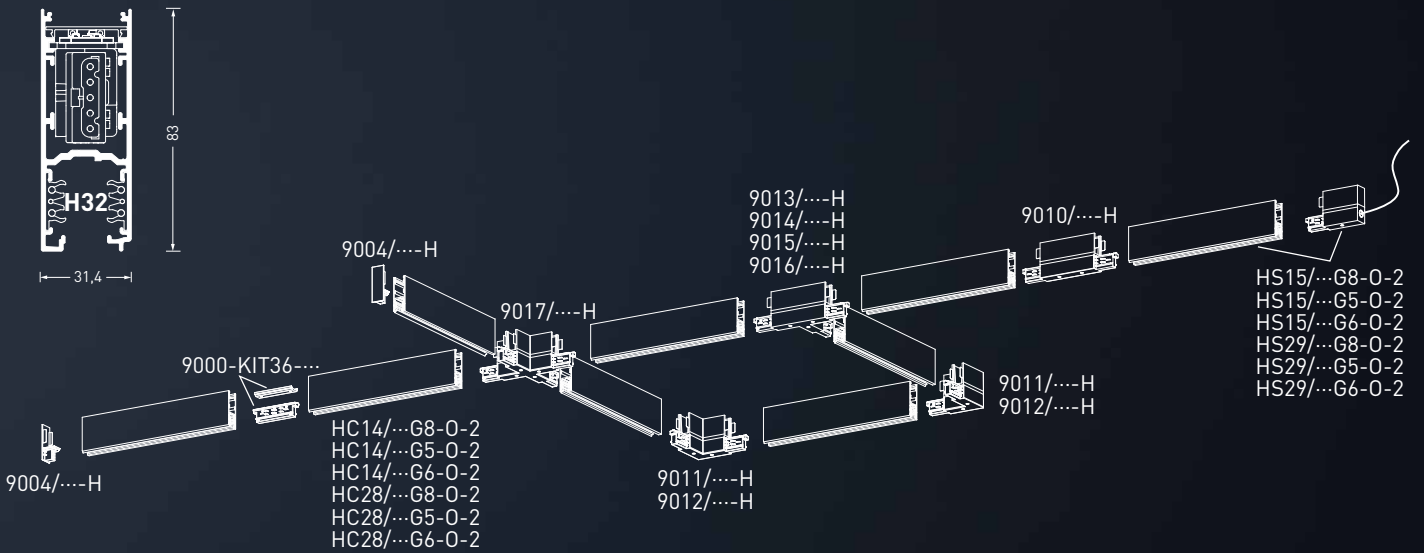

Carril adosado (también suspendible)

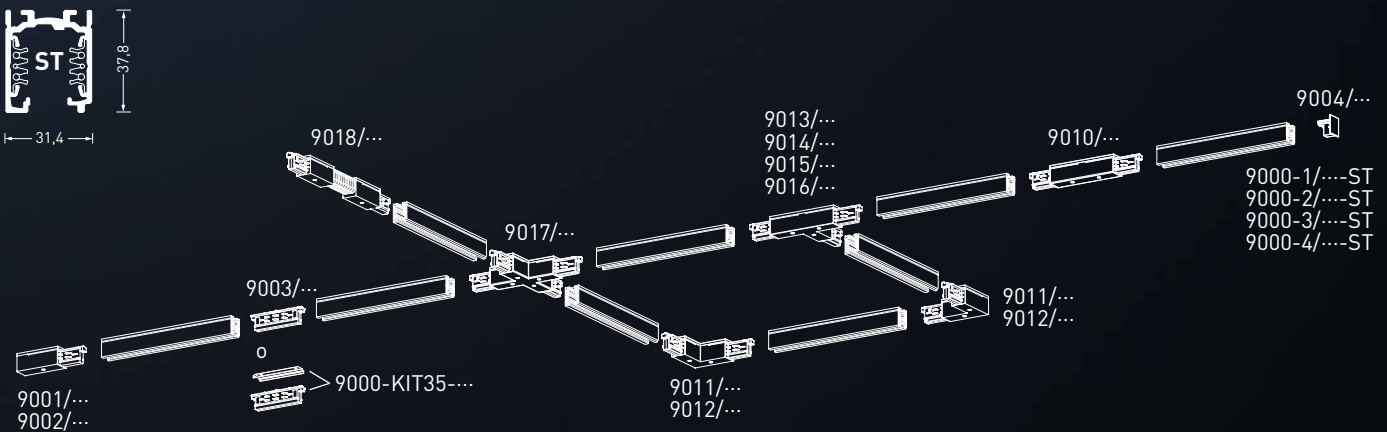



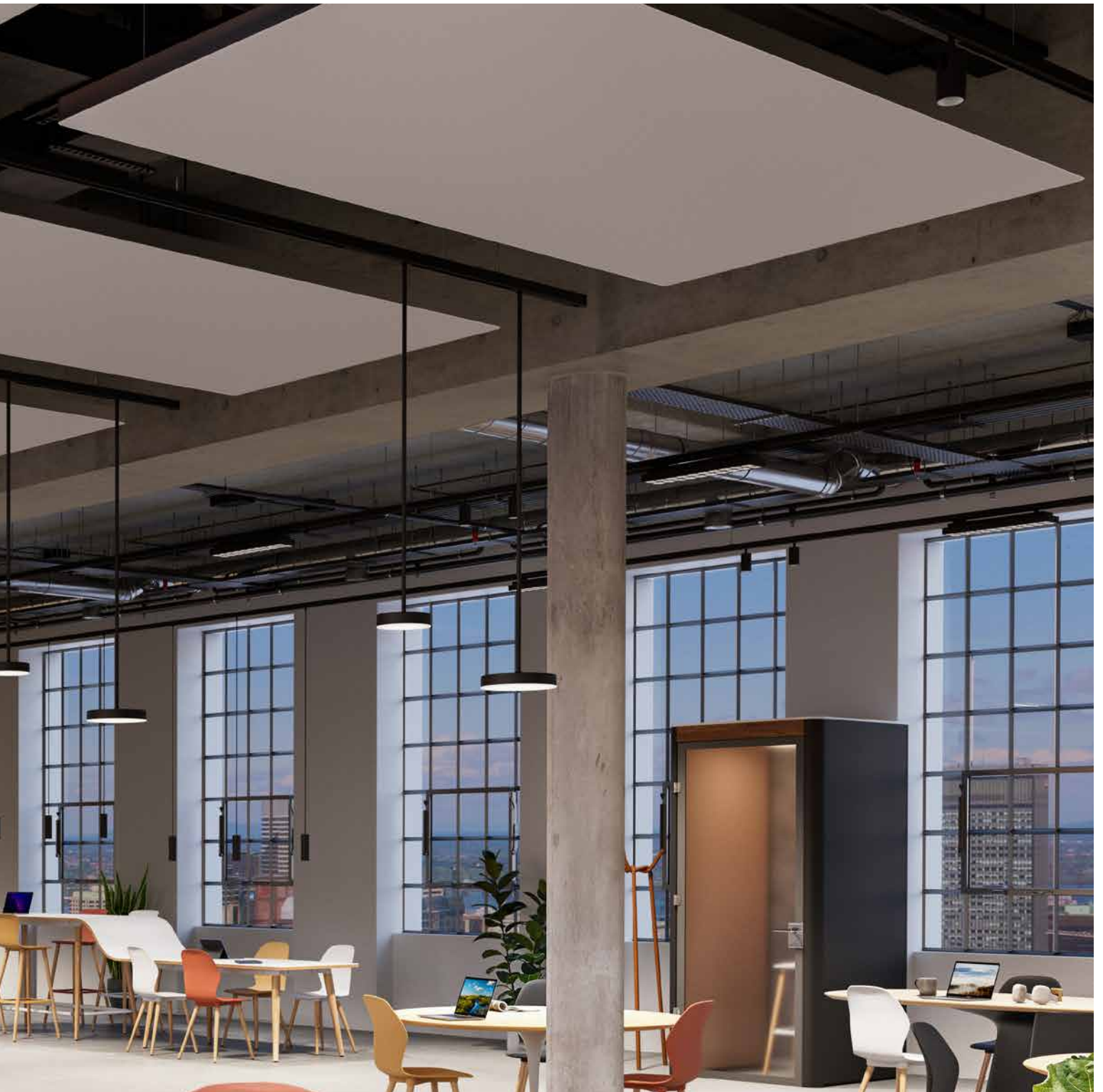

OFFICE LIVING

La oficina se une a la vivienda: las luminarias suspendidas crean un ambiente agradable y una atractiva impresión de la habitación. Los proyectores proporcionan una atractiva iluminación de acento, mientras que los insertos Lightpanel ConVision® proporcionan una luz antideslumbrante y conforme a la normativa. Gracias a la flexibilidad del sistema de carriles electrificados, podrá ajustar la iluminación en muy poco tiempo si se modifica la distribución del espacio.

RAIL LIBERTAD DE DISEÑO

COLORES PERSONALIZADOS

Además de los colores estándar blanco y negro, el carril electrificado también está disponible en otras variantes de color bajo petición. Los accesorios, como alimentadores y conectores, no pueden personalizarse.

EJEMPLOS DE COLORES RAL

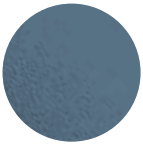

azul colombino

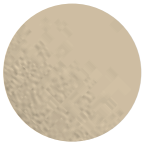

marfil claro

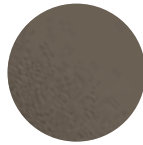

gris beige

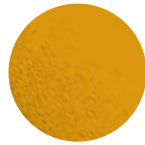

amarillo señales

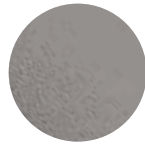

blanco aluminio



azul cobalto

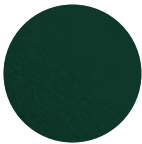

verde musgo

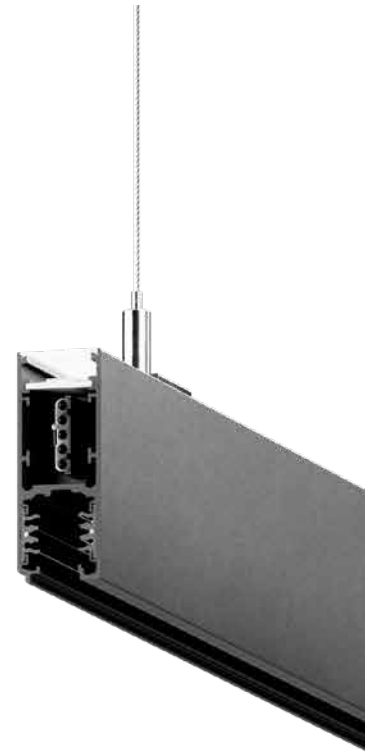

ANGULAR O CURVADO

Los conceptos arquitectónicos especiales requieren soluciones de iluminación especiales. Disponible en forma curvada bajo petición, Rail amplía la libertad de diseño y resuelve incluso los retos más exigentes.



RAIL POSIBILIDADES DE MONTAJE

Las numerosas posibilidades de montaje permiten una total flexibilidad y libertad de diseño para diferentes requisitos arquitectónicos: en la pared o en el techo, empotrado o enlucido en falsos techos o con componente indirecto para instalación suspendida.

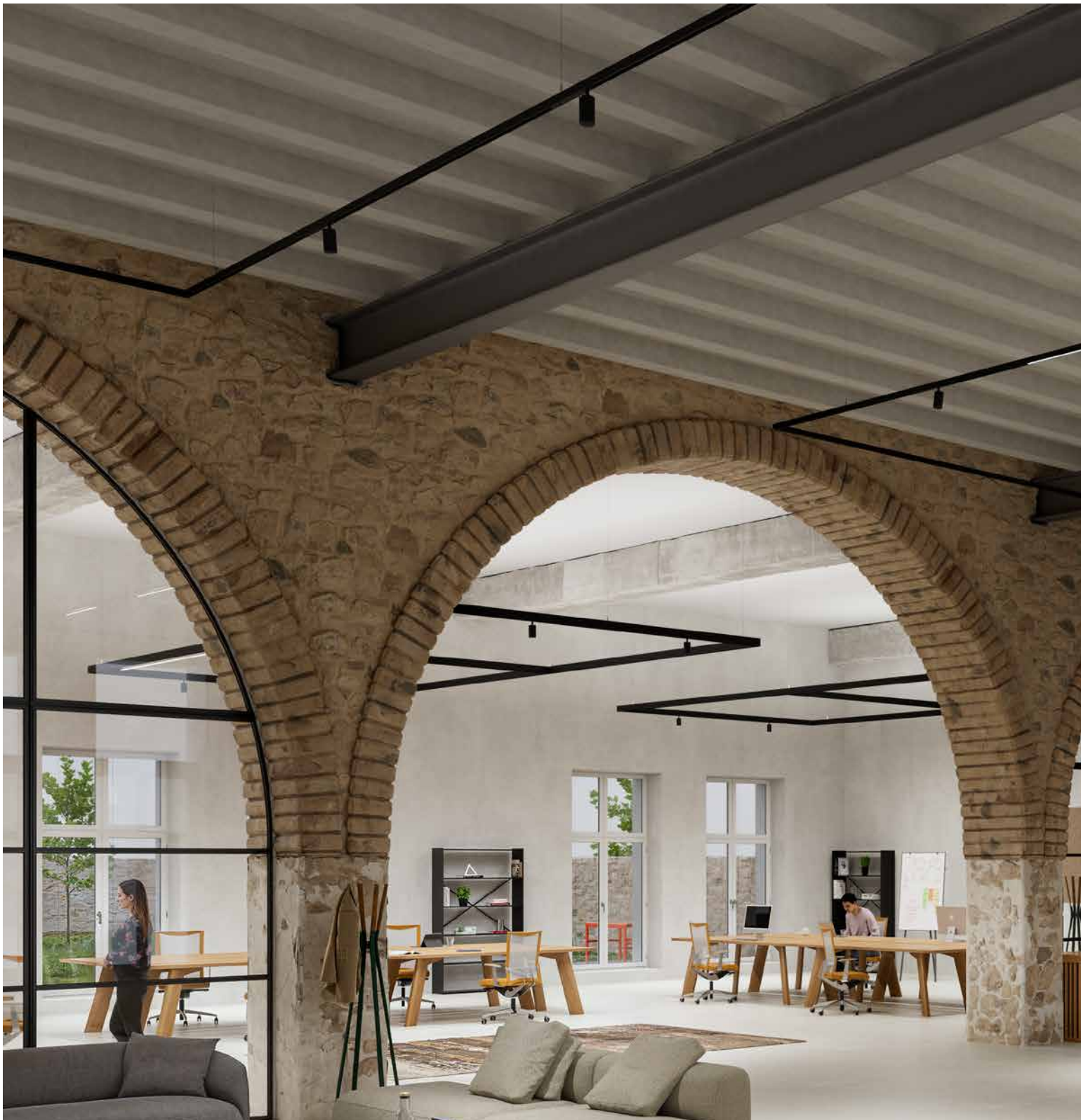

ZONA DE ENTRADA Y RECEPCIÓN

El vestíbulo perfectamente iluminado, con una combinación óptima de acentuación e iluminación vertical, se consigue en unos sencillos pasos: basta con utilizar el sistema Rail como base y añadir proyectores y bañadores de pared.



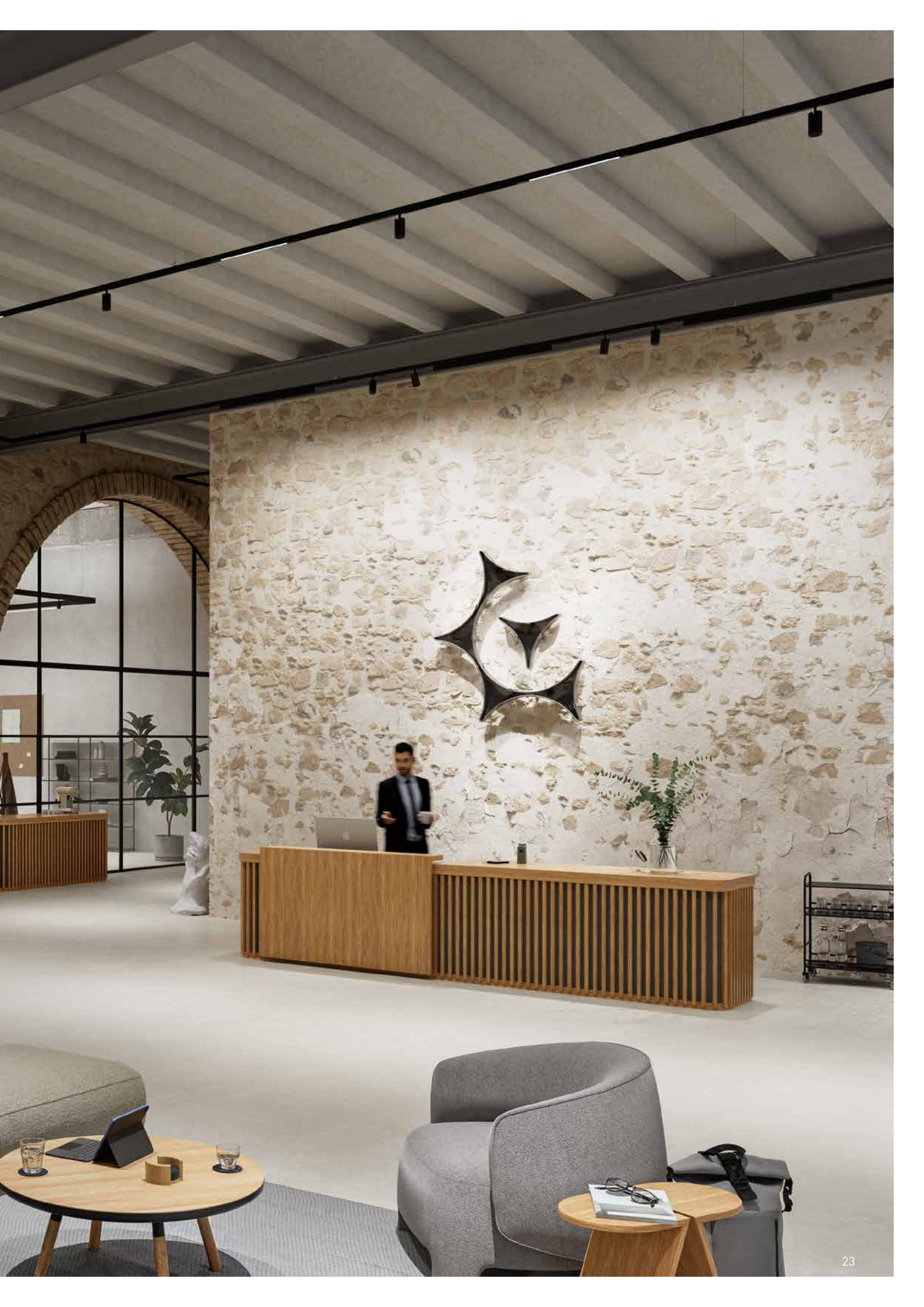

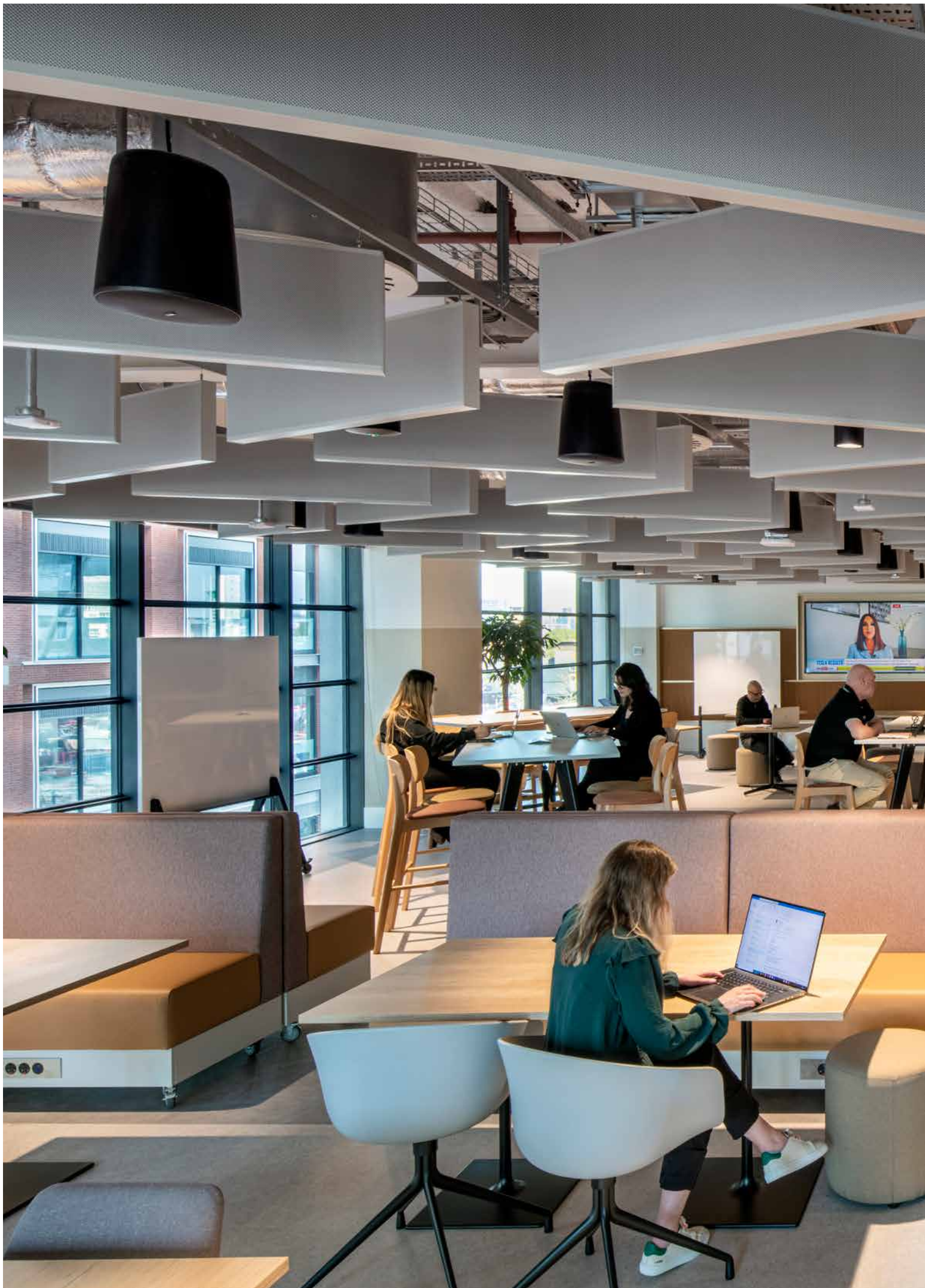



BENEFÍCIENSE DE NUESTRA EXPERIENCIA EN ILUMINACIÓN DE OFICINAS

Ya se trate de construcciones nuevas o renovación, oficinas clásicas o conceptos New Work, TRILUX crea soluciones de iluminación modernas y preparadas para el futuro que satisfacen las necesidades de los trabajadores y aumentan su bienestar; a la par que, dan vida a los valores corporativos. ¡Inspírese con ellas!



Aplicaciones de oficina de TRILUX
Elegantes, extraordinariamente versátiles y fáciles de planificar.

Más información en:
www.trilux.com/office

RAIL

CARACTERÍSTICAS DE LOS MÓDULOS

CARRIL: RAÍL ELECTRIFICADO TRIFÁSICO (230 V)

 **Tipo de montaje**
Empotrado, enlucido, adosado, suspendido

 **Longitudes**
Empotrado, enlucido,
Adosado: 1.000 mm, 2.000 mm, 3.000 mm, 4.000 mm
Suspendido: 1.405/1.500 mm, 2.810/2.905 mm

 **Colores**
Blanco (similar a RAL 9016), negro (RAL 9005),
otros colores bajo petición; Carril electrificado
disponible en otros colores RAL bajo petición,
accesorios como alimentadores y conectores no.

 **Versión eléctrica**
ETDD





LINELL

 **Tipo de montaje**
Carril electrificado trifásico invisible (invi)

 **Longitudes de los módulos de alumbrado**
500 mm, 1.000 mm, 1.500 mm

 **Eficiencia energética**
Hasta 130 lm/W con color de luz 840

 **Flujo luminoso**
Opalina: 1.100 lm, 2.100 lm, 3.200 lm
Lentes: 1.200 lm, 2.200 lm, 3.300 lm
Bañador de pared: 1.000 lm, 2.000 lm

 **Vida útil**
L80 50.000 h

 **Temperaturas de color**
2.700 K, 3.000 K, 4.000 K

 **Ópticas**
Opalina, de lentes, de bañador de pared

 **Reproducción cromática**
CRI 80, CRI 90

 **Control del deslumbramiento**
Lentes: UGR <19

 **Versión eléctrica**
ETDD

 **Colores**
Blanco (similar a RAL 9016), negro (RAL 9005)

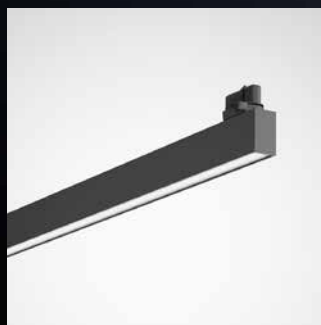



FINEA

 **Tipo de montaje**
Carril electrificado trifásico

 **Longitudes/anchuras**
1065 mm (otras longitudes en el configurador)/
35, 50 mm

 **Eficiencia energética**
Hasta 110 lm/W con color de luz 840

 **Flujo luminoso**
Opalina: 2.600 lm
Lentes: 3.100 lm

 **Vida útil**
L80 50.000 h

 **Temperaturas de color**
3.000 K, 4.000 K

 **Ópticas**
Opalina, de lentes (ConVision®)

 **Reproducción cromática**
CRI 80 (CRI 90 mediante configurador)

 **Control del deslumbramiento**
Opalina: UGR <25, lentes: UGR <19

 **Versión eléctrica**
ETDD

 **Colores**
Blanco (similar a RAL 9016), negro (RAL 9005)



LENTY TRACK

-  **Tipo de montaje**
Carril electrificado trifásico, invisible (invi)

-  **Longitudes**
Ø 62 mm, L 109 mm (cabezal de luminaria)

-  **Eficiencia energética**
hasta 128 lm/W con color de luz 840,
hasta 110 lm/W con color de luz 940

-  **Flujo luminoso**
1.500 lm, 2.000 lm

-  **Vida útil**
L80 50.000 h

-  **Temperaturas de color**
2.700 K, 3.000 K, Efficient White (EW),
Brilliant Color (BC), 3.500 K, 4.000 K,
Efficient Cool (EC)

-  **Óptica**
De lentes (ConVision®)

-  **Ángulo de irradiación**
Spot 19°, medium flood 22°, flood 32°

-  **Reproducción cromática**
CRI 80, CRI 90

-  **Versión eléctrica**
ETDD

-  **Colores**
Blanco (similar a RAL 9016), negro (RAL 9005)



LENTY MINI

-  **Tipo de montaje**
Carril electrificado trifásico, invisible (invi)

-  **Longitudes**
Ø 45 mm, L 85 mm (cabezal de luminaria)

-  **Eficiencia energética**
hasta 86 lm/W con color de luz 840,
hasta 74 lm/W con color de luz 940

-  **Flujo luminoso**
500 lm, 1.000 lm

-  **Vida útil**
L80 50.000 h

-  **Temperaturas de color**
2.700 K, 3.000 K, 3.500 K, 4.000 K, Efficient Cool (EC)

-  **Óptica**
De lentes (ConVision®)

-  **Ángulo de irradiación**
Spot 19°, medium flood 22°, flood 32°

-  **Reproducción cromática**
CRI 80, CRI 90

-  **Versión eléctrica**
ETDD

-  **Colores**
Blanco (similar a RAL 9016), negro (RAL 9005)

RAIL

CARACTERÍSTICAS DE LOS MÓDULOS



SONNOS (SUSPENSIÓN)

- Tipo de montaje**
Carril electrificado trifásico, invisible (invi)
- Diámetros y longitudes**
RH1: Ø 64 mm, L: 205 mm; RH3: Ø 96 mm, L: 175 mm, longitud de suspensión variable hasta 1.800 mm
- Eficiencia energética**
hasta 135 lm/W con color de luz 840, hasta 115 lm/W con color de luz 940
- Flujo luminoso**
RH1: 500 lm, 800 lm; RH3: 800 lm, 1.400 lm
- Vida útil**
L90 50.000 h, L80 100.000 h
- Temperaturas de color**
2.700 K, 3.000 K, 4.000 K
- Óptica**
De lentes (ConVision®)
- Ángulo de irradiación**
Spot 12°, medium flood 24°, flood 36°, very wide flood 60°
- Reproducción cromática**
CRI 80, CRI 90
- Control del deslumbramiento**
Lentes: UGR <19
- Versión eléctrica**
ETDD
- Colores**
Carcasa de luminaria: blanco (similar a RAL 9016), negro (RAL 9005), plata (RAL 9006)
Limitador: blanco, negro, satinado, brillo intenso, otros colores bajo petición



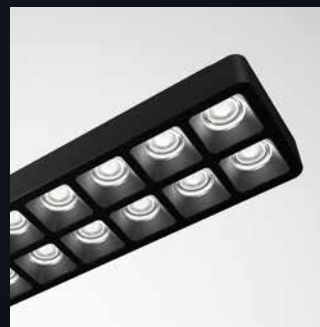

MUCH MOON

- Tipo de montaje**
Carril electrificado trifásico, invisible (invi)
- Diámetros y longitudes**
Ø 165 mm, Ø 240 mm; longitud de suspensión variable de 60 cm a 2.000 mm; hasta máx. 4.000 m bajo petición
- Eficiencia energética**
Hasta 122 lm/W con color de luz 840
- Flujo luminoso**
2.000 lm, 3.000 lm
- Vida útil**
L80 50.000 h
- Temperaturas de color**
3.000 K, 4.000 K
- Óptica**
Opalina
- Ángulo de irradiación**
Difuso (opalina)
- Reproducción cromática**
CRI 80
- Versión eléctrica**
ETDD
- Colores**
Blanco (similar a RAL 9016), negro (RAL 9005), otros colores bajo petición





IN.VOLA

-  **Tipo de montaje**
Carril electrificado trifásico, invisible (invi)

-  **Diámetros y longitudes**
Ø 163 mm (vidrio, cónico), Ø 222 mm (vidrio, redondo),
Ø 295 mm (textil, cónico);
longitudes de suspensión: 1.500 mm, 3.000 mm

-  **Eficiencia energética**
En función de la fuente de luz, máx. 60 W

-  **Flujo luminoso**
En función de la fuente de luz, máx. 60 W

-  **Vida útil**
En función de la fuente de luz, máx. 60 W

-  **Temperaturas de color**
En función de la fuente de luz, máx. 60 W

-  **Ángulo de irradiación**
En función de la fuente de luz, máx. 60 W

-  **Reproducción cromática**
En función de la fuente de luz, máx. 60 W

-  **Versión eléctrica**
Para fuente de luz E27

-  **Colores**
Color de luminaria: negro (RAL 9005); vidrio: blanco,
vidrio ahumado, gris beige, textil (varios colores)

LIGHTPANEL CONVISION®

-  **Tipo de montaje**
Carril electrificado trifásico, montaje en 1 punto, 90°

-  **Longitud/anchura/altura**
616 mm × 137 mm × 38 mm

-  **Eficiencia energética**
Hasta 155 lm/W con color de luz 840

-  **Flujo luminoso**
4.500 lm, 6.500 lm

-  **Vida útil**
L80 50.000 h

-  **Temperaturas de color**
3.000 K, 4.000 K, Tunable White 2.700 K - 6.500 K

-  **Óptica**
De lentes (ConVision®)

-  **Ángulo de irradiación**
Distribución extensiva, extensiva asimétrica doble,
intensiva asimétrica

-  **Reproducción cromática**
CRI 80, CRI 90

-  **Control del deslumbramiento**
UGR <19 [distribución extensiva]

-  **Versión eléctrica**
ETDD

-  **Colores**
Blanco (similar a RAL 9016), negro (RAL 9005)

CONTACTO

TRILUX Iluminación, S.L.
Avda. Manuel Rodríguez Ayuso 114
Centro Empresarial Miralbueno
Planta 1ª Local P-2
E-50012 Zaragoza
Tel. +34 976 46 22 00
info.es@trilux.com
www.trilux.com

Todos los datos técnicos, así como los valores de pesos y medidas, han sido sometidos a una cuidadosa comprobación, aunque podría haber errores. Las posibles diferencias en cuanto a color son atribuibles a la técnica de impresión. Nos reservamos el derecho a introducir modificaciones como consecuencia de los avances técnicos. En algunas imágenes, las luminarias han sido reproducidas con accesorios que deben pedirse por separado. Las imágenes pueden representar luminarias con equipamientos opcionales. Este folleto ha sido impreso en papel ecológico certificado por PEFC.

