

TRILUX
SIMPLIFY YOUR LIGHT.

TWENTY3

QUALITÄT FÜR JEDEN TAG



AUSGABE 1/2019



Feuchtraumleuchten

Seite 6

2315 LED



Reflektor-Downlights

Seite 8

2320 LED



Flächige Downlights

Seite 10

2325 LED

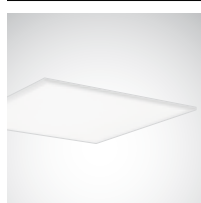

Einbauleuchten

Seite 12

2330 LED



Wand- und Deckenleuchten

Seite 14

2340 LED



Anbauleuchten

Seite 16

2350 LED

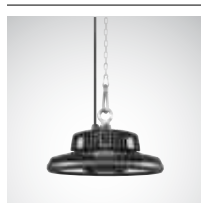

Hallenleuchten

Seite 18

2380 LED

TWENTY3

QUALITÄT FÜR JEDEN TAG



OPTISCHES
SYSTEM MIT
LINSEN-
TECHNIK

2380 LED



MULTI-
LUMEN-
FUNKTION

2320 LED



MULTI-
LUMEN-
FUNKTION

2325 LED

MULTI-
LUMEN-
FUNKTION

2330 LED



MULTI-
LUMEN-
FUNKTION

2340 LED



MADE IN
SPAIN

2315 LED



MULTI-
LUMEN-
FUNKTION

2350 LED

TWENTY3

QUALITÄT FÜR JEDEN TAG

twenty3

2340 LED
Multilumen



 **TRILUX**
SIMPLIFY YOUR LIGHT.



Verlassen Sie sich auch im täglichen Geschäft auf das Know-How und die langjährige Erfahrung von TRILUX. Das neue Leuchten-Sortiment twenty3 bietet Ihnen die Beleuchtungskompetenz von TRILUX in kompakter, flexibler Form. Mit twenty3 haben Sie die eine Antwort auf die 1.000 Fragen Ihrer Kunden und können sämtlichen Standardanforderungen mit einem schlanken Portfolio begegnen. Mit twenty3 liefert TRILUX genau die Qualität und das Know-how, die das Tagesgeschäft erfordert. twenty3 bietet Großhandel und Handwerk ein abgerundetes und flexibles Sortiment.

Ganz im Sinne von SIMPLIFY YOUR LIGHT.

2315 LED

FEUCHTRAUMLEUCHTEN



Feuchtraumleuchten aus Polycarbonat 2315 LED

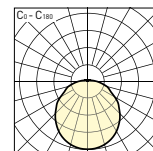
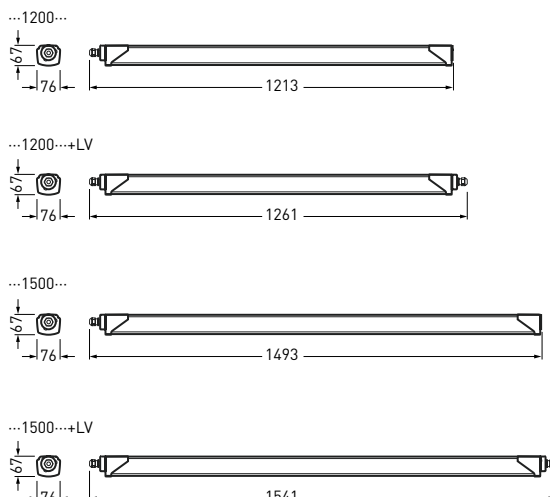

Bezeichnung	TOC	...ET ...40	Lampen/ Leuchtenlichtstrom	Anschluss- leistung	Maße L x B x H (mm)	≈ kg
LED, 1200 mm						
2315 1200 4000-840...PC	71 156...	...40	4.000 lm	33 W	1213 x 76 x 67	1,7
2315 1200 4000-840...PC +LV	71 159...	...40	4.000 lm	33 W	1261 x 76 x 67	1,7
LED, 1500 mm						
2315 1500 4000-840...PC	71 157...	...40	4.000 lm	33 W	1493 x 76 x 67	2,0
2315 1500 4000-840...PC +LV	71 160...	...40	4.000 lm	33 W	1541 x 76 x 67	2,0
2315 1500 6000-840...PC	71 158...	...40	6.000 lm	49 W	1493 x 76 x 67	2,0
2315 1500 6000-840...PC +LV	71 161...	...40	6.000 lm	49 W	1541 x 76 x 67	2,0

IK08/5 J 850 °C

Anwendungsbereiche

Anbauleuchte für Feuchträume und überdachte Außenbereiche.

Montageart

Für Decken- und Wand- sowie abgehängte Montage. Montageclips und Triangelbügel für abgehängte Montage im Lieferumfang enthalten.

Optisches System

Mit opaler PC Abdeckung.

LED-System

Leuchten-Lichtstrom 3.600 bis 5.500 lm, Leuchtenleistung 33 W und 49 W, Leuchten-Lichtausbeute bis zu 112 lm/W. LED-Degradation L70, LED-Mortalität B50, Lebensdauer 35.000 Betriebsstunden, Umgebungstemperatur $t_q = 25^\circ\text{C}$.
...8... Farbwiedergabeindex (CRI) $R_a > 80$.
...40... Lichtfarbe neutralweiß (nw), Farbtemperatur 4.000 K.

Leuchtenkörper

Profiloberteil aus extrudiertem Polycarbonat. PC-Endkappen mit UV-Schutz. Farbe hellgrau, ähnlich RAL 7035. Profilunterteil aus opal-extrudiertem Polycarbonat. Zulässige Umgebungstemperatur (t_a): -20 bis $+30^\circ\text{C}$.
...1200... Maße (L x B) 1213 mm x 76 mm, Leuchtenhöhe 67 mm.
...1500... Maße (L x B) 1493 mm x 76 mm, Leuchtenhöhe 67 mm.
...1200...+LV Maße (L x B) 1261 mm x 76 mm, Leuchtenhöhe 67 mm.
...1500...+LV Maße (L x B) 1541 mm x 76 mm, Leuchtenhöhe 67 mm.

Elektrischer Anschluss

Leitungseinführung mit montagefreundlichem Bajonett-Drehverschluss zur Abdichtung des Anschlussraumes. Der Leuchtenanschluss erfolgt mittels Anschlussklemme.

Elektrische Ausführung

...ET... Mit elektronischem Betriebsgerät, schaltbar.
...+LV Mit Durchgangsverdrahtung $3 \times 1,5 \text{ mm}^2$.

2320 LED

REFLEKTOR-DOWNLIGHTS

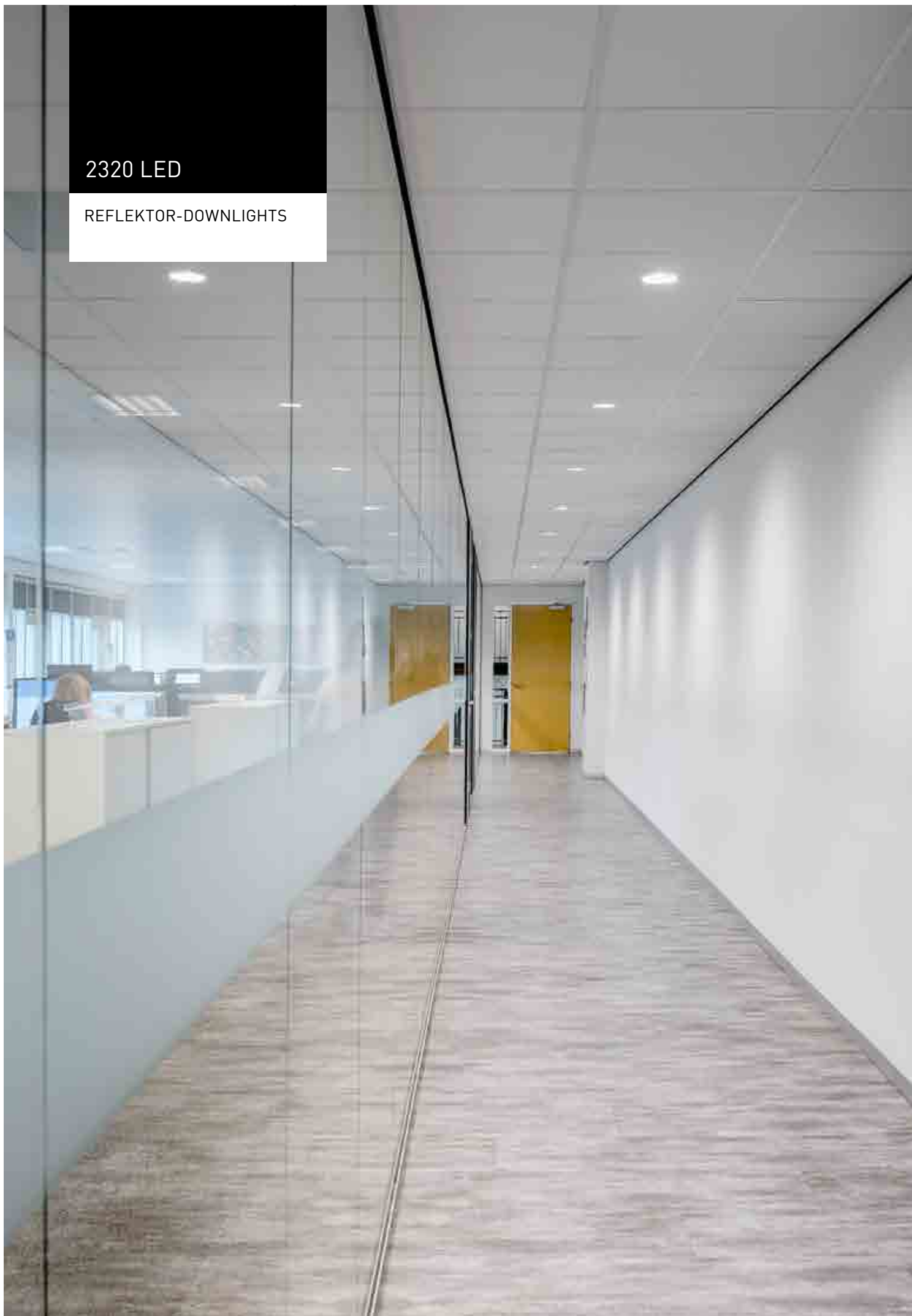

Reflektor-Downlights 2320 LED

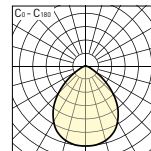
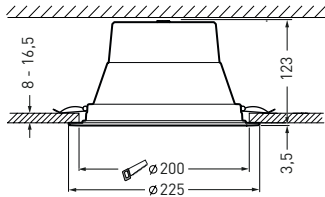

Bezeichnung	TOC	...ETDD ...51	...ET ...40	Lampen/ Leuchtenlichtstrom	Anschluss- leistung	Maße Ø x H (mm)	= kg
LED, DALI dimmbar							
2320 C07 WR LED2000-830...	72 415...	...51		1.900 lm	18 W	Ø 225 x 123	0,6
2320 C07 WR LED2000-840...	72 414...	...51		2.000 lm	18 W	Ø 225 x 123	0,6
LED, mit einstellbarem Leuchtenlichtstrom Multilumen							
2320 C07 WR LED 20/12/ML-830...	72 404...		...40	1.900 lm/1.100 lm	18 W/11 W	Ø 225 x 123	0,6
2320 C07 WR LED 20/12/ML-840...	71 430...		...40	2.000 lm/1.200 lm	18 W/11 W	Ø 225 x 123	0,6

IK02/0,2 J 650 °C

Anwendungsbereiche

Empfangsbereiche, Hotels, Besprechungsräume, Aufenthaltsräume, Verkaufsräume, Ausstellungsräume, Flure.

Montageart

Werkzeugloser Deckeneinbau durch Schnellmontagefedern. Deckenausschnitt Ø 200 mm, Einbautiefe ≥ 123 mm.

Optisches System

Mit rotationssymmetrisch tief-breit strahlender Lichtstärkeverteilung.

LED-System

LED-Degradation L70, LED-Mortalität B50, Lebensdauer 50.000 Betriebsstunden, Umgebungstemperatur $t_q = 25^\circ\text{C}$.

...8... Farbwiedergabeindex (CRI) $R_a > 80$.

...30... Lichtfarbe warmweiß (ww),

Farbtemperatur 3.000 K.

...40... Lichtfarbe neutralweiß (nw),

Farbtemperatur 4.000 K.

Leuchtenkörper

Leuchtenkörper aus Aluminium-Druckguss, weiß pulverlackiert. Leuchtdurchmesser Ø 225 mm, Leuchtenhöhe 123 mm. Zulässige Umgebungstemperatur (t_a): $-20^\circ\text{C} - +25^\circ\text{C}$.

Elektrische Ausführung

...ET Mit elektronischem Betriebsgerät, schaltbar. Multilumen-Ausführung mit einstellbarem Leuchtenlichtstrom in zwei Stufen.

...20/...ML... 2.000 lm.

.../12/...ML... 1.200 lm.

...ETDD Mit elektronischem Betriebsgerät, digital dimmbar (DALI).

Flexible Einstellung des Leuchtenlichtstroms dank Multilumen-Funktion.

2325 LED

FLÄCHIGE DOWNLIGHTS



Flächige Downlights 2325 LED

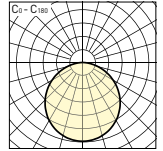
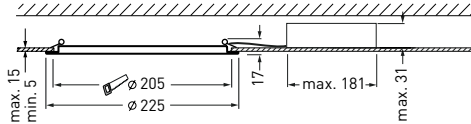

Bezeichnung	TOC	...ETDD ...51	...ET ...40	Lampen/ Leuchtenlichtstrom	Anschluss- leistung	Maße Ø x H (mm)	= kg
LED, DALI dimmbar							
2325 C07 OA LED1800-830...	72 417...	...51		1.700 lm	22 W	Ø 225 x 17	0,5
2325 C07 OA LED1800-840...	72 416...	...51		1.800 lm	22 W	Ø 225 x 17	0,5
LED, mit einstellbarem Leuchtenlichtstrom Multilumen							
2325 C07 OA LED 18/10/ML-830...	72 405...		...40	1.700 lm/950 lm	22 W/11 W	Ø 225 x 17	0,5
2325 C07 OA LED 18/10/ML-840...	71 431...		...40	1.800 lm/1.000 lm	22 W/11 W	Ø 225 x 17	0,5

IK02/0,2 J 650 °C

Anwendungsbereiche

Empfangsbereiche, Hotels, Besprechungsräume, Aufenthaltsräume, Verkaufsräume, Ausstellungsräume, Flure.

Montageart

Werkzeugloser Deckeneinbau durch Schnellmontagefedern. Deckenausschnitt Ø 205 mm, Einbautiefe ≥ 35 mm.

Optisches System

Mit opaler PMMA-Abdeckscheibe. Mit symmetrisch breit strahlender Lichtstärkeverteilung.

LED-System

LED-Degradation L70, LED-Mortalität B50, Lebensdauer 35.000 Betriebsstunden, Umgebungstemperatur $t_q = 25^\circ\text{C}$.

...8... Farbwiedergabeindex (CRI) $R_a > 80$.

...30... Lichtfarbe warmweiß (ww),

Farbtemperatur 3.000 K.

...40... Lichtfarbe neutralweiß (nw),

Farbtemperatur 4.000 K.

Leuchtenkörper

Leuchtenkörper aus Aluminium-Druckguss, weiß pulverlackiert. Leuchtdurchmesser Ø 225 mm, Leuchtenhöhe (inkl. Betriebsgerät) 31 mm. Zulässige Umgebungstemperatur (t_a): $-20^\circ\text{C} - +25^\circ\text{C}$.

Elektrische Ausführung

...ET Mit externem Betriebsgerät, schaltbar.

Multilumen-Ausführung mit einstellbarem Leuchtenlichtstrom in zwei Stufen.

...18/...ML... 1.800 lm.

.../10/...ML... 1.000 lm.

...ETDD Mit externem Betriebsgerät, digital dimmbar (DALI).

Flexible Einstellung des Leuchtenlichtstroms dank Multilumen-Funktion.

2330 LED

EINBAULEUCHTEN



Einbauleuchten 2330 LED

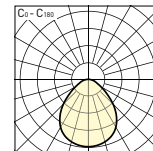
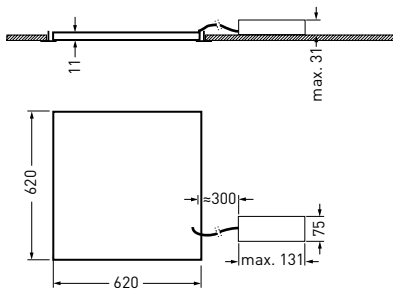

Bezeichnung	TOC	...ETDD ...51	...ET ...40	Lampen/ Leuchtenlichtstrom	Anschluss- leistung	Maße L x B x H (mm)	= kg
LED, DALI dimmbar							
2330 M84 OTA19 3600-830...	72 407...	...51		3.400 lm	33 W	620 x 620 x 11	2,9
2330 M84 OTA19 3600-840...	72 406...	...51		3.600 lm	34 W	620 x 620 x 11	2,9
LED, mit einstellbarem Leuchtenlichtstrom Multilumen							
2330 M84 OTA19 36/29/ML-830...	72 402...		...40	3.400 lm/2.800 lm	33 W/28 W	620 x 620 x 11	2,9
2330 M84 OTA19 36/29/ML-840...	71 435...		...40	3.600 lm/2.900 lm	33 W/28 W	620 x 620 x 11	2,9

IK02/0,2 J 650 °C

Anwendungsbereiche

Büros, Flure, Foyers, Konferenzräume, Verkaufsf lächen, Wartezonen.

Montageart

Einlegeleuchte geeignet zum Einbau in Decken mit geringen Zwischenhöhen.
 ...M84... Für Systemmaß 625 x 625.
 Für Systemdecken mit sichtbaren Tragschienen.

Optisches System

Abdeckscheibe aus transluzentem PMMA.
 ...OTA19... Mit tief-breit strahlender Lichtstärkeverteilung. Harmonische Lichtwirkung durch gleichmäßig ausgeleuchteten Lichtaustritt.
 Bildschirmgerecht gemäß EN 12464-1.

LED-System

LED-Degradation L70, LED-Mortalität B50, Lebensdauer 35.000 Betriebsstunden, Umgebungstemperatur $t_q = 25^\circ\text{C}$.
 ...8... Farbwiedergabeindex (CRI) $R_a > 80$.
 ...30... Lichtfarbe warmweiß (ww), Farbtemperatur 3.000 K.
 ...40... Lichtfarbe neutralweiß (nw), Farbtemperatur 4.000 K.

Leuchtenkörper

Leuchtenkörper aus Aluminium, weiß lackiert.

Elektrische Ausführung

...ET Mit externem Betriebsgerät, schaltbar. Multilumen-Ausführung mit einstellbarem Leuchtenlichtstrom in zwei Stufen.
 ...36/...ML... 3.600 lm.
 .../29/ML... 2.900 lm.
 ...ETDD Mit externem Betriebsgerät, digital dimmbar (DALI).

Flexible Einstellung des Leuchtenlichtstroms dank Multilumen-Funktion.

2340 LED

WAND- UND
DECKENANBAULEUCHTEN



Wand- und Deckenanbauleuchten 2340 LED

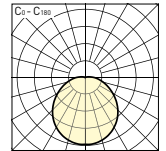
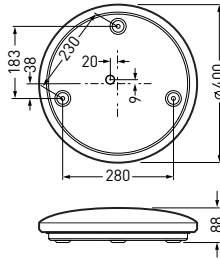

Bezeichnung	TOC	...ET ...40	Lampen/ Leuchtenlichtstrom	Anschluss- leistung	Maße Ø x H (mm)	= kg
LED, mit einstellbarem Leuchtenlichtstrom Multilumen						
2340 WD2 LED 22/14/08/ML-830...	72 399...	...40	2.100 lm/1.300 lm/760 lm	24/14/8 W	Ø 400 x 88	0,9
2340 WD2 LED 22/14/08/ML-840...	71 434...	...40	2.200 lm/1.400 lm/800 lm	24/14/8 W	Ø 400 x 88	0,9

IK02/0,2 J 650 °C

Anwendungsbereiche

Für Eingangsbereiche, Flure, Treppenhäuser, Aufenthaltsräume, Hotels, Gaststätten und Wohnbereiche. Bildungs-, Gesundheits- und Pflegeeinrichtungen.

Montageart

Zur Wand- oder Deckenmontage.

Optisches System

Runde, opale Abdeckwanne, sphärisch geformt. Lambertsche Lichtverteilung.

LED-System

LED-Degradation L70, LED-Mortalität B50, Lebensdauer 35.000 Betriebsstunden, Umgebungstemperatur $t_q = 25^\circ\text{C}$.
 ...8... Farbwiedergabeindex (CRI) $R_a > 80$.
 ...30... Lichtfarbe warmweiß (ww), Farbtemperatur 3.000 K.
 ...40... Lichtfarbe neutralweiß (nw), Farbtemperatur 4.000 K.

Leuchtenkörper

Abdeckwanne aus Polystyrol. Sicherer Halt der Wanne durch Bajonettverschluss.

Elektrische Ausführung

...ET Mit elektronischem Betriebsgerät, schaltbar. Multilumen-Ausführung mit einstellbarem Leuchtenlichtstrom in drei Stufen.
 ...22/...ML... 2.200 lm.
 .../14/...ML... 1.400 lm.
 .../08/ML... 800 lm.

Flexible Einstellung des Leuchtenlichtstroms dank Multilumen-Funktion.

2350 LED

ANBAULEUCHTEN

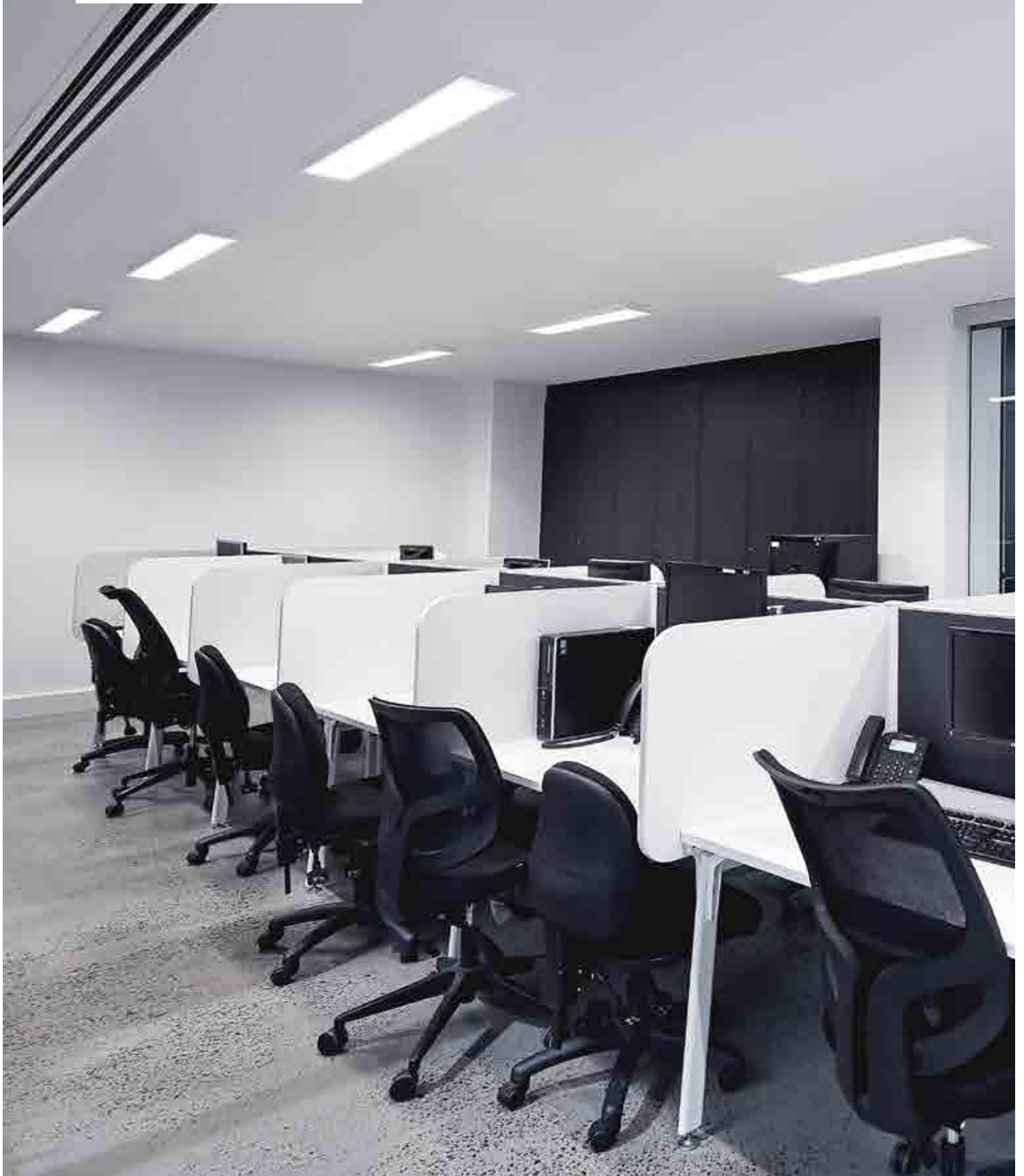

Anbauleuchten 2350 LED

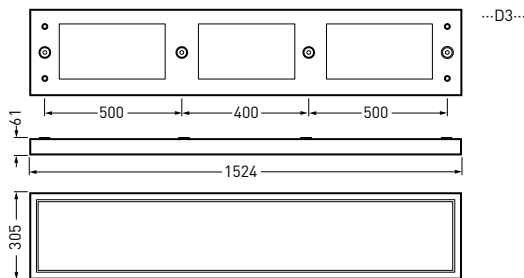
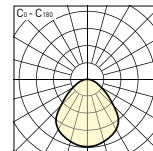
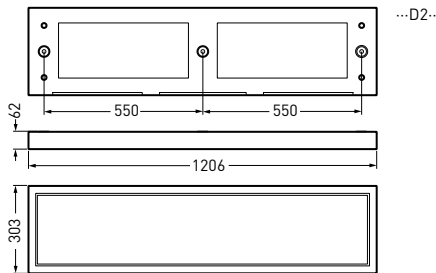

Bezeichnung	TOC	...ETDD ...51	...ET ...40	Lampen/ Leuchtenlichtstrom	Anschluss- leistung	Maße L x B x H (mm)	≈ kg
LED, DALI dimmbar							
2350 D2 OTA19 4000-830 ETDD	72 411...	...51		3.800 lm	36 W	1224 x 303 x 61	6,2
2350 D2 OTA19 4000-840 ETDD	72 410...	...51		4.000 lm	36 W	1224 x 303 x 61	6,2
2350 D3 OTA19 6000-830 ETDD	72 413...	...51		5.700 lm	54 W	1524 x 305 x 61	10,0
2350 D3 OTA19 6000-840 ETDD	72 412...	...51		6.000 lm	54 W	1524 x 305 x 61	10,0
LED, mit einstellbarem Leuchtenlichtstrom Multilumen							
2350 D2 OTA19 40/30/ML-830 ET	72 401...		...40	3.800 lm/2.900 lm	36 W/27 W	1224 x 303 x 61	6,2
2350 D2 OTA19 40/30/ML-840 ET	71 428...		...40	4.000 lm/3.000 lm	36 W/27 W	1224 x 303 x 61	6,2
2350 D3 OTA19 60/40/ML-830 ET	72 400...		...40	5.700 lm/3.800 lm	54 W/36 W	1524 x 305 x 61	10,0
2350 D3 OTA19 60/40/ML-840 ET	71 429...		...40	6.000 lm/4.000 lm	54 W/36 W	1524 x 305 x 61	10,0

IK02/0,2 J 650 °C

Anwendungsbereiche

Büros, Flure, Foyers, Konferenzräume, Verkaufsfächen, Wartezonen.

Montageart

Anbauleuchte für die Deckenmontage.
 ...D2... Abmessungen 1224 x 303 mm.
 ...D3... Abmessungen 1524 x 305 mm.

Optisches System

Abdeckscheibe aus transluzentem PMMA mit lichttechnisch wirksamer Prismenstruktur.
 ...OTA19... Mit tief-breit strahlender Lichtstärkeverteilung. Harmonische Lichtwirkung durch gleichmäßig ausgeleuchteten Lichtaustritt. Bildschirmgerecht gemäß EN 12464-1.

LED-System

LED-Degradation L70, LED-Mortalität B50, Lebensdauer 35.000 Betriebsstunden, Umgebungstemperatur $t_q = 25^\circ\text{C}$.
 ...8... Farbwiedergabeindex (CRI) $R_a > 80$.
 ...30... Lichtfarbe warmweiß (ww), Farbtemperatur 3.000 K.
 ...40... Lichtfarbe neutralweiß (nw), Farbtemperatur 4.000 K.

Leuchtenkörper

Leuchtenkörper aus Stahlblech, weiß lackiert.

Elektrische Ausführung

...ET Mit externem Betriebsgerät, schaltbar. Multilumen-Ausführung mit einstellbarem Leuchtenlichtstrom in zwei Stufen.
 ...40/...ML... 4.000 lm.
 .../30/ML... 3.000 lm.
 ...60/...ML... 6.000 lm.
 .../40/ML... 4.000 lm.
 ...ETDD Mit externem Betriebsgerät, digital dimmbar (DALI).

Flexible Einstellung des Leuchtenlichtstroms dank Multilumen-Funktion.

2380 LED

HALLENLEUCHTEN



Hallenleuchten 2380 LED

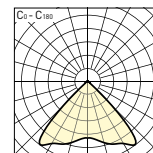
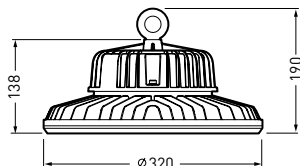

Bezeichnung	TOC	...ET ...40	Lampen/ Leuchtenlichtstrom	Anschluss- leistung	Maße Ø x H (mm)	= kg
LED						
2380 TB 20000-840...	71 433...	...40	20.000 lm	170 W	Ø 320 x 190	4,0
2380 TB 30000-840...	71 432...	...40	30.000 lm	240 W	Ø 320 x 190	4,5

IK08/5 J 650 °C

Anwendungsbereiche

Hohe Räume, Hallen, Lager, Fertigungsstätten, Feuchträume, Messe- und Ausstellungshallen.

Montageart

Für abgehängte Montage als Einzelleuchte.
Ein-Punkt-Aufhängung an mittig angeordnetem Schraubhaken.

Optisches System

Optisches System mit PC-Linsentechnik.
Mit einer Optikeinheit pro LED-Modul.
...TB... Mit rotationssymmetrisch tief-breit strahlender Lichtstärkeverteilung.

LED-System

Leuchten-Lichtstrom 20.000 lm und 30.000 lm,
Leuchtenleistung 170 W und 240 W,
Leuchten-Lichtausbeute bis zu 125 lm/W.
LED-Degradation L70, LED-Mortalität B50,
Lebensdauer 50.000 Betriebsstunden,
Umgebungstemperatur $t_q = 25^\circ\text{C}$.
...8... Farbwiedergabeindex (CRI) $R_a > 80$.
...40... Lichtfarbe neutralweiß (nw),
Farbtemperatur 4.000 K.

Leuchtenkörper

Leuchtenkörper aus Aluminium-Druckguss,
schwarz pulverlackiert. Leuchtdurchmesser
Ø 320 mm, Leuchtenhöhe 190 mm. Zulässige
Umgebungstemperatur (t_a): $-20^\circ\text{C} - +40^\circ\text{C}$.

Elektrischer Anschluss

Mit Anschlussleitung, 1500 mm.

Elektrische Ausführung

Mit elektronischem Betriebsgerät, schaltbar.

DEUTSCHLAND

Key Account Management Großhandel

TRILUX Vertrieb GmbH
Heidestraße 4 · D-59759 Arnsberg
Tel. +49 29 32.3 01-43 90
Fax +49 29 32.3 01-4 66
handel@trilux.com

ÖSTERREICH

TRILUX-LEUCHTEN GmbH

Modecenterstraße 17
Business Park Marximum
Unit 2/4. OG
A-1110 Wien
Tel. +43 1 869 35 38-0
Fax +43 1 869 35 38-22
wien@trilux.at
www.trilux.at

Alle technischen Daten sowie die Gewichts- und Maßangaben sind sorgfältig erstellt, Irrtum vorbehalten. Eventuelle Farbabweichungen sind drucktechnisch bedingt. Änderungen, die dem Fortschritt dienen, behalten wir uns vor. Die Leuchten sind z. T. mit Zubehör abgebildet, das separat bestellt werden muss. Objektabbildungen können Leuchten in Sonderausstattung zeigen. Diese Broschüre wurde umweltschonend auf PEFC-zertifiziertem Papier gedruckt.

