



**TRILUX**  
NIEUW LICHT.

# NIEUW LICHT SCHERPE PRIJZEN

TOP 20 programma 2014/2015



OPVOORRAAD  
BIJONZE  
GROOTHANDELS-  
PARTNERS



002

## Over TRILUX



004  
**Ambiella LED**

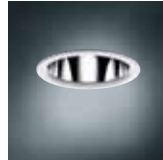

006  
**Ambiella**



008  
**Amatris LED**



010  
**ScenaticPoint 90... LED**

## Downlighters/spots

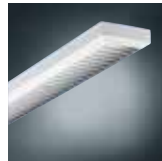

014  
**Atirion**



018  
**Montigo**

## Opbouwarmaturen



020  
**Ector**



022  
**Siella LED**

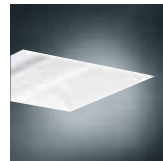

024  
**SolisN**

## Inbouwarmaturen

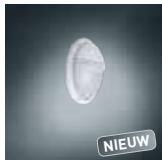

026  
**Discus (LED)**



028  
**Oleveon LED**



030  
**Oleveon**



034  
**Serie 719...N**

## Waterdichte opbouwarmaturen



036  
**Ridos**



036  
**Ridos... +ZR**

## Montagebalken/ trogarmaturen



040  
**Serie 2331**



042  
**Combial**

## Kofferarmatuur/ schijnwerpers

De in deze brochure vermelde prijzen zijn brutoprijzen en exclusief 21% BTW. Wijzigingen en drukfouten voorbehouden.



Als Duitse leverancier van hoogwaardige, innovatieve en energie-efficiënte verlichtingssystemen behoort TRILUX in Europa al meer dan 100 jaar tot de absolute top: marktleider in Duitsland en in de top 3 van Europa.

TRILUX is internationaal actief en heeft haar hoofdkantoor in Arnsberg. De onderneming biedt werkgelegenheid aan meer dan 5.500 mensen verspreid over 9 productievestigingen in Europa en Azië, 12 dochtervennootschappen in Europa en 6 regionale competentiecentra in Duitsland.

# EENVOUDIGEMONTAGE ENERGIE-EFFICIËNT GOEDEPRIJS- KWALITEITVERHOUDING.

Bij het TOP 20 programma ligt de focus met name op tijd- en dus kostenbesparing bij zowel de montage als het onderhoud van de armaturen. Denk daarbij bijvoorbeeld aan het gebruik van de nieuwste ledtechnologie met een levensduur van minimaal 50.000 uur, Wieland-stekers/-connectors en snelmontageveren. Daarnaast zijn al deze producten gebundeld in slechts één productgroep tegen één korting en liggen de meest toegepaste armaturen standaard op voorraad bij onze elektrotechnische groothandelspartners.

Dit alles om het u zo gemakkelijk mogelijk te maken!





**Eenvoudig:** uitgerust met snelmontageveren en verkrijgbaar inclusief Wieland GST 18/3-steker voor een snelle en eenvoudige montage. Hierdoor bespaart u tijd en dus kosten bij de montage van deze armatuur.

**Veilig:** te voorzien van afdekglasten voor beschermklasse IP44 aan de zijde van de ruimte. In combinatie met afdekglas geschikt voor toepassing in badkamerzone 2 en 3.

**Zuinig:** voorzien van de nieuwste ledtechnologie met een levensduur van 35.000 uur (L80 B10). Vervangt tot 2 x 18 en 26 W compact fluorescentielamp.

## Leddownlighter met gefacetteerde reflector (BR)



IP20 IK02/0,2 Joule 850 °C met afdekglas IP44 aan de zijde van de ruimte



Type		TOC	Aansluitvermogen W	≈kg	Brutoprijs €
800/900 lumen					
<b>Ambiella C04 BR LED 800-830 ET 01</b>	Inclusief driver	62 986 40	15	0,5	<b>115,00</b>
<b>Ambiella C04 BR LED 800-830 ET TWW 01</b>	Inclusief driver	62 991 40	15	0,5	<b>125,00</b>
<b>Ambiella C04 BR LED 900-840 ET 01</b>	Inclusief driver	62 985 40	15	0,5	<b>115,00</b>
1200/1300 lumen					
<b>Ambiella C04 BR LED 1200-830 ET 01</b>	Inclusief driver	62 988 40	20	0,5	<b>145,00</b>
<b>Ambiella C04 BR LED 1200-830 ET TWW 01</b>	Inclusief driver	62 992 40	20	0,5	<b>155,00</b>
<b>Ambiella C04 BR LED 1300-840 ET 01</b>	Inclusief driver	62 987 40	20	0,5	<b>145,00</b>
2000/2100 lumen					
<b>Ambiella C04 BR LED 2000-830 ET 01</b>	Inclusief driver	62 990 40	28	0,5	<b>175,00</b>
<b>Ambiella C04 BR LED 2000-830 ET TWW 01</b>	Inclusief driver	62 993 40	28	0,5	<b>185,00</b>
<b>Ambiella C04 BR LED 2100-840 ET 01</b>	Inclusief driver	62 989 40	28	0,5	<b>175,00</b>

...830... warmwit 3000 K

...840... neutraalwit 4000 K

...TWW... inclusief aansluitsnoer 0,5m en Wieland GST 18/3-steker

Toebehoren		TOC	Brutoprijs €
<b>Ambiella C04 DA</b>	Afdekglas, helder floatglas	62 994 00	<b>5,00</b>
<b>Ambiella C04 DA-M</b>	Afdekglas, mat floatglas	62 995 00	<b>6,00</b>

### Aantal ledarmaturen achter installatieautomaat

Type armatuur	Type automaat	16 A
<b>Ambiella LED 1200/1300 ET</b>	B	60 armaturen
	C	120 armaturen

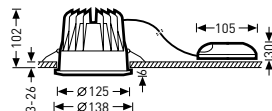

Voor uitvoeringen van 1.200 lm en 1.300 lm

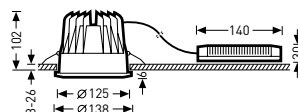

Voor uitvoeringen van 800 lm, 900 lm, 2.000 lm en 2.100 lm



**Eenvoudig:** uitgerust met snelmontageveren en verkrijgbaar inclusief lichtbron(nen) (kleur 830) en Wieland GST steker voor een snelle en eenvoudige montage. Hierdoor bespaart u tijd en dus kosten bij de montage van deze armatuur.

**Veilig:** te voorzien van afdekgelazen voor beschermklasse IP44 aan de zijde van de ruimte. In combinatie met afdekglas geschikt voor toepassing in badkamerzone 2 en 3.

**Zuinig:** uitvoering +PIR is voorzien van een aanwezigheids-sensor geïntegreerd in een polycarbonaat afdekking voor een extra energiebesparing tot 35%.



## Downlighter met hoogglanzende reflector (HR)



IP20 IK02/0,2 Joule 850 °C met afdekglas IP44 aan de zijde van de ruimte

<b>&lt;10 min.</b> Eenvoudige montage	<b>40%</b> Energiebesparing	<b>KIT</b> Lichtbron + Wieland	<b>IP44</b> Beschermklasse
--	--------------------------------	-----------------------------------	-------------------------------

Type		TOC	≈kg	Brutoprijs
				€
1 x 18 W				
<b>Ambiella C HR 1TCD18 E TWW 830</b>	EVSA	53 173 04	1,5	<b>89,00</b>
<b>Ambiella C HR 1TCD18 E TWW 830 +PIR AL1m</b>	EVSA	60 475 04	2,2	<b>259,00</b>
<b>Ambiella C HR 1TCD18 E EB3h TWW 830</b>	EVSA	60 927 04	2,4	<b>289,00</b>
<b>Ambiella C HR 1TCD18 ED</b>	EVSA 1-10 V dimbaar	52 919 05	1,2	<b>129,00</b>
<b>Ambiella C HR 1TCD18 EDD</b>	EVSA DALI-dimbaar	52 919 07	1,2	<b>159,00</b>
1 x 26 W				
<b>Ambiella C HR 1TCD26 E TWW 830</b>	EVSA	53 237 04	1,7	<b>89,00</b>
<b>Ambiella C HR 1TCD26 E EB3h TWW 830</b>	EVSA	60 928 04	2,6	<b>289,00</b>
<b>Ambiella C HR 1TCD26 ED</b>	EVSA 1-10 V dimbaar	52 921 05	1,4	<b>129,00</b>
<b>Ambiella C HR 1TCD26 EDD</b>	EVSA DALI-dimbaar	52 921 07	1,4	<b>159,00</b>
2 x 18 W				
<b>Ambiella C HR 2TCD18 E TWW 830</b>	EVSA	53 174 04	1,8	<b>99,00</b>
<b>Ambiella C HR 2TCD18 E EB3h TWW 830</b>	EVSA	60 929 04	2,5	<b>299,00</b>
<b>Ambiella C HR 2TCD18 ED</b>	EVSA 1-10 V dimbaar	52 920 05	1,5	<b>139,00</b>
<b>Ambiella C HR 2TCD18 EDD</b>	EVSA DALI-dimbaar	52 920 07	1,5	<b>169,00</b>
2 x 26 W				
<b>Ambiella C HR 2TCD26 E TWW 830</b>	EVSA	53 175 04	2,2	<b>99,00</b>
<b>Ambiella C HR 2TCD26 E EB3h TWW 830</b>	EVSA	60 930 04	2,5	<b>299,00</b>
<b>Ambiella C HR 2TCD26 ED</b>	EVSA 1-10 V dimbaar	52 922 05	1,9	<b>139,00</b>
<b>Ambiella C HR 2TCD26 EDD</b>	EVSA DALI-dimbaar	52 922 07	1,9	<b>169,00</b>

...**TWW 830**... inclusief lichtbron(nen) kleur 830, aansluitsnoer 0,5 m en Wieland GST 18/3-steker

...**TWW 830 +PIR**... inclusief aanwezigheidsensor, lichtbron kleur 830, aansluitsnoeren 0,5 m + 1,0 m en Wieland GST 18/3-stekers (male + female). Geschikt voor doorkoppeling met maximaal 50 standaard Ambiella's.

...**EB3h TWW 830**... inclusief noodverlichtingsunit, nominale bedrijfsduur 3 uur, aansluitsnoer 0,5 m en Wieland GST 18/4-steker

Toebehoren		TOC	Brutoprijs
			€
<b>Ambiella DA-M-PC</b>	Afdekglas, mat polycarbonaat	56 204 00	<b>8,70</b>
<b>Ambiella DA-TM</b>	Afdekglas, deels mat floatglas	52 924 00	<b>12,80</b>

Ambiella C-HR...

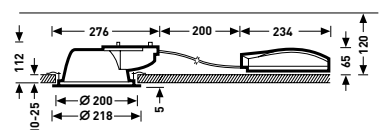



**Eenvoudig:** uitgerust met snelmontageveren en verkrijgbaar inclusief Wieland GST 18/3-steker voor een snelle en eenvoudige montage. Hierdoor bespaart u tijd en dus kosten bij de montage van deze armatuur.

**Veilig:** beschermklasse IP44 aan de zijde van de ruimte en geschikt voor toepassing in badkamerzone 2 en 3.

**Veelzijdig:** te voorzien van decoratieringen en afdekglas.

**Zuinig:** voorzien van de nieuwste ledtechnologie met een levensduur van 50.000 uur (L80 B10). Vervangt tot 2 x 18 en 26 W compact fluorescentielamp.

## Leddownlighter met witte reflector (WR)



CE IP20 IK04/0,5 Joule 850 °C IP44 aan de zijde van de ruimte



Type		TOC	Aansluitvermogen W	≈kg	Brutoprijs €
1400 lumen					
Amatris C04 WR LED 1400 nw ET 01	Inclusief driver	60 470 40	21	0,9	165,00
Amatris C04 WR LED 1400 nw ETDD 01	Inclusief driver DALI-dimbaar	60 470 51	21	0,9	215,00
Amatris C04 WR LED 1400 ww ET 01	Inclusief driver	60 471 40	21	0,9	165,00
Amatris C04 WR LED 1400 ww ET 01 TWW	Inclusief driver	60 925 40	21	0,9	175,00
Amatris C04 WR LED 1400 ww ETDD 01	Inclusief driver DALI-dimbaar	60 471 51	21	0,9	215,00
2000 lumen					
Amatris C04 WR LED 2000 nw ET 01	Inclusief driver	60 639 40	26	1,5	199,00
Amatris C04 WR LED 2000 nw ETDD 01	Inclusief driver DALI-dimbaar	60 639 51	26	1,5	249,00
Amatris C04 WR LED 2000 ww ET 01	Inclusief driver	60 640 40	26	1,5	199,00
Amatris C04 WR LED 2000 ww ET 01 TWW	Inclusief driver	60 926 40	26	1,5	209,00
Amatris C04 WR LED 2000 ww ETDD 01	Inclusief driver DALI-dimbaar	60 640 51	26	1,5	249,00
...nw... neutraalwit 4000 K					
...ww... warmwit 3000 K					
...TWW... inclusief aansluitsnoer 0,5m en Wieland GST 18/3-steker					

Toebehoren		TOC	TK	Brutoprijs €
Amatris C04 AI-PC	Afdekglas, mat polycarbonaat	60 472 00		4,00
Amatris C04 DR-PC	Decoratiering, mat polycarbonaat	60 474 00		4,00
Amatris C04 RK-PC	Decoratiering, mat polycarbonaat	60 473 00		4,00
Amatris C04 DR 03	Plafondring, zilvergrijs	61 181 00		5,40
Amatris C04 SP 140	Renovatieplaat gatmaat Ø 130-140 mm	61 929 00		22,20
Amatris C04 SP 220	Renovatieplaat gatmaat Ø 150-220 mm	61 930 00		51,80
Amatris C04 SP 260	Renovatieplaat gatmaat Ø 230-260 mm	61 931 00		56,10
Amatris C04 SP 220 ARO	Renovatieplaat gatmaat Ø 190-220 mm		10 093 096	25,75
...ARO... met snelmontageveren				

### Aantal ledarmaturen achter installatieautomaat

Type armatuur	Type automaat	16 A
Amatris 1400 ET	B	11 armaturen
	C	18 armaturen
Amatris 2000 ET	B	12 armaturen
	C	20 armaturen

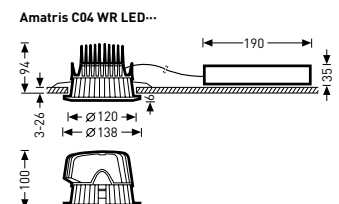



**Eenvoudig:** uitgerust met snelmontageveren en verkrijgbaar inclusief driver voor een snelle en eenvoudige montage. Hierdoor bespaart u tijd en dus kosten bij de montage van deze armatuur.

**Veilig:** te voorzien van afdekglas voor beschermklasse IP44 aan de zijde van de ruimte. In combinatie met afdekglas geschikt voor toepassing in badkamerzone 2 en 3.

**Zuinig:** voorzien van de nieuwste ledtechnologie met een levensduur van 50.000 uur (L80 B10). Vervangt 35 en 50 W halogeenlamp.

## Ledinbouwspot 500 lumen



Type	TOC	Aansluitvermogen W	≈kg	Brutoprijs €
Flood 30° [...FL...] - kleur wit [...01...]				
<b>SncPoint 901 LS-FL LED 500 nw 01</b>	60 441 50	12	0,2	<b>55,00</b>
<b>SncPoint 901 LS-FL LED 500 ww 01</b>	60 437 50	12	0,2	<b>55,00</b>
<b>SncPoint 901 LS-FL LED 500 nw ET 01</b>	60 802 40	12	0,3	<b>79,00</b>
<b>SncPoint 901 LS-FL LED 500 ww ET 01</b>	60 801 40	12	0,3	<b>79,00</b>
Flood 30° [...FL...] - kleur zilver [...03...]				
<b>SncPoint 901 LS-FL LED 500 nw 03</b>	60 439 50	12	0,2	<b>55,00</b>
<b>SncPoint 901 LS-FL LED 500 ww 03</b>	60 435 50	12	0,2	<b>55,00</b>
<b>SncPoint 901 LS-FL LED 500 nw ET 03</b>	60 803 40	12	0,3	<b>79,00</b>
<b>SncPoint 901 LS-FL LED 500 ww ET 03</b>	60 804 40	12	0,3	<b>79,00</b>
...nw... neutraalwit 4000 K				
...ww... warmwit 3000 K				

Toebehoren	TOC	Brutoprijs €
<b>Snc ZVE LED 12 W 700 mA ET</b>	60 461 00	<b>23,00</b>
<b>Snc ZVE LED 25 W 700 mA ETDD</b>	60 463 00	<b>110,00</b>
<b>SncPoint 901 DA</b>	60 467 00	<b>2,50</b>

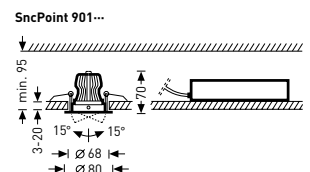

## Ledinbouwspot 700 lumen



met afdekglas IP44 aan de zijde van de ruimte



Type		TOC	Aansluitvermogen W	≈kg	Brutoprijs €
Flood 30° [...FL...] - kleur wit [...01...]					
<b>SncPoint 902 LS-FL LED 700 nw 01</b>	Driver afzonderlijk bestellen	60 449 50	17	0,4	<b>79,00</b>
<b>SncPoint 902 LS-FL LED 700 ww 01</b>	Driver afzonderlijk bestellen	60 445 50	17	0,4	<b>79,00</b>
<b>SncPoint 902 LS-FL LED 700 nw ET 01</b>	Inclusief driver	60 805 40	17	0,6	<b>119,00</b>
<b>SncPoint 902 LS-FL LED 700 ww ET 01</b>	Inclusief driver	60 806 40	17	0,6	<b>119,00</b>
Flood 30° [...FL...] - kleur zilver [...03...]					
<b>SncPoint 902 LS-FL LED 700 nw 03</b>	Driver afzonderlijk bestellen	60 447 50	17	0,4	<b>79,00</b>
<b>SncPoint 902 LS-FL LED 700 ww 03</b>	Driver afzonderlijk bestellen	60 443 50	17	0,4	<b>79,00</b>
<b>SncPoint 902 LS-FL LED 700 nw ET 03</b>	Inclusief driver	60 807 40	17	0,6	<b>119,00</b>
<b>SncPoint 902 LS-FL LED 700 ww ET 03</b>	Inclusief driver	60 808 40	17	0,6	<b>119,00</b>

...nw... neutraalwit 4000 K

...ww... warmwit 3000 K

Toebehoren		TOC	Brutoprijs €
<b>Snc ZVE LED 18 W 700 mA ET</b>	Driver 18 W	60 462 00	<b>36,00</b>
<b>Snc ZVE LED 25 W 700 mA ETDD</b>	Driver DALI-dimbaar 25 W, tot 50% dimbaar	60 463 00	<b>110,00</b>
<b>SncPoint 902 DA</b>	Afdekglas, mat polycarbonaat	60 468 00	<b>2,80</b>

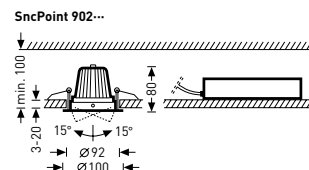

## Ledinbouwspot 700 lumen



SncPoint 903...

CE IP20 IK02/0,2 Joule 850 °C

< 10 min.  
Eenvoudige  
montage

LED  
Lange  
levensduur

65%  
Energie-  
besparing

Type		TOC	Aansluit- vermogen W	≈kg	Brutoprijs €
Flood 30° [...FL...] - kleur wit [...01...]					
<b>SncPoint 903 LS-FL LED 700 nw 01</b>	Driver afzonderlijk bestellen	60 457 50	17	0,4	<b>85,00</b>
<b>SncPoint 903 LS-FL LED 700 ww 01</b>	Driver afzonderlijk bestellen	60 453 50	17	0,4	<b>85,00</b>
Flood 30° [...FL...] - kleur zilver [...03...]					
<b>SncPoint 903 LS-FL LED 700 nw 03</b>	Driver afzonderlijk bestellen	60 455 50	17	0,4	<b>85,00</b>
<b>SncPoint 903 LS-FL LED 700 ww 03</b>	Driver afzonderlijk bestellen	60 451 50	17	0,4	<b>85,00</b>
...nw... neutraalwit 4000 K					
...ww... warmwit 3000 K					
Toebehoren		TOC	Brutoprijs €		
<b>Snc ZVE LED 18 W 700 mA ET</b>	Driver 18 W	60 462 00	<b>36,00</b>		
<b>Snc ZVE LED 25 W 700 mA ETDD</b>	Driver DALI-dimbaar 25 W, tot 50% dimbaar	60 463 00	<b>110,00</b>		

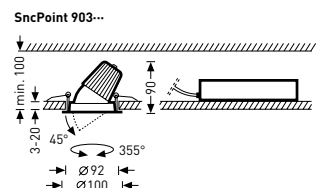



**Eenvoudig:** het rooster kan zonder gereedschap aan beide zijden neergeklapt en afgehangen worden. Hierdoor bespaart u tijd en dus kosten bij het onderhoud van deze armatuur.

**Veelzijdig:** geschikt voor zowel de verlichting van beeldschermwerkplekken (RMV) als de verlichting van schoolborden en whiteboards (RAV).

**Flexibel:** T5-uitvoeringen voorzien van multilamptechnologie voor lichtbronnen met verschillende vermogens. Hierdoor kunt u te allen tijde het wattage van de lichtbronnen wijzigen wanneer de armatuur al is geïnstalleerd.

**Zuinig:** uitvoering +Pico is voorzien van een daglichtregeling voor een extra energiebesparing tot 20 %.



## T5 opbouwarmatuur met matglanzend spiegelrooster (RMV) of wallwasher optiek (RAV)



Atirion D-L RMV---

Atirion D-L RAV---

IP20 IK02/0,2 Joule 850 °C

40%  
Energiebesparing

Type		TOC	≈kg	Brutoprijs
€				
1-lamps T5 asymmetrisch				
<b>Atirion D-L RAV 128/54 E</b>	EVSA multilamp	62 223 04	3,5	<b>125,00</b>
<b>Atirion D-L RAV 128/54 ED</b>	EVSA multilamp 1-10 V dimbaar	62 223 05	3,5	<b>175,00</b>
<b>Atirion D-L RAV 135/49/80 E</b>	EVSA multilamp	56 776 04	4,3	<b>135,00</b>
<b>Atirion D-L RAV 135/49/80 ED</b>	EVSA multilamp 1-10 V dimbaar	56 776 05	4,3	<b>185,00</b>
1-lamps T5 mat				
<b>Atirion D-L RMV 128/54 E</b>	EVSA multilamp	58 486 04	3,5	<b>109,00</b>
<b>Atirion D-L RMV 128/54 ED</b>	EVSA multilamp 1-10 V dimbaar	58 486 05	3,5	<b>159,00</b>
<b>Atirion D-L RMV 135/49/80 E</b>	EVSA multilamp	56 775 04	4,3	<b>119,00</b>
<b>Atirion D-L RMV 135/49/80 ED</b>	EVSA multilamp 1-10 V dimbaar	56 775 05	4,3	<b>169,00</b>
<b>Atirion D-L RMV 135/49/80 ED Pico</b>	EVSA multilamp 1-10 V dimbaar	60 477 05	4,3	<b>219,00</b>
2-lamps T5 mat				
<b>Atirion D-L RMV 228/54 E</b>	EVSA multilamp	58 487 04	3,6	<b>119,00</b>
<b>Atirion D-L RMV 228/54 ED</b>	EVSA multilamp 1-10 V dimbaar	58 487 05	3,6	<b>179,00</b>
<b>Atirion D-L RMV 235/49 E</b>	EVSA multilamp	56 777 04	4,3	<b>129,00</b>
<b>Atirion D-L RMV 235/49 ED</b>	EVSA multilamp 1-10 V dimbaar	56 777 05	4,3	<b>189,00</b>
4-lamps T5 mat				
<b>Atirion D RMV 414/24 E</b>	EVSA multilamp	62 222 04	3,5	<b>139,00</b>
<b>Atirion D RMV 414 ED</b>	EVSA 1-10V dimbaar	58 916 05	3,5	<b>219,00</b>

...Pico... inclusief daglichtregeling

Eindafdekkingen (ZKS PC) voor Atirion D-L uitvoeringen dienen afzonderlijk besteld te worden.

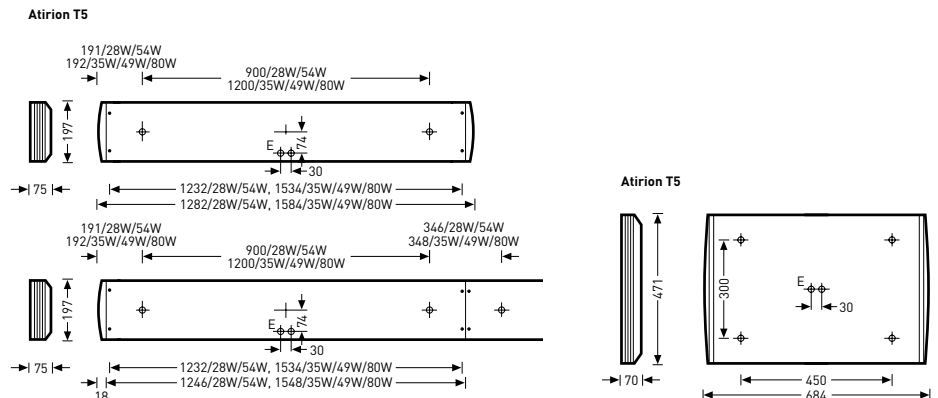

## T8 opbouwarmatuur met matglanzend spiegelrooster (RMV) of wallwasher optiek (RAV)



IP20 IK02/0,2 Joule 850 °C

Type	TOC	=kg	Brutoprijs
			€
1-lamps T8 asymmetrisch			
<b>Atirion D-L RAV 136 E</b>	EVSA	51 565 04	3,9 <b>115,00</b>
<b>Atirion D-L RAV 136 ED</b>	EVSA 1-10 V dimbaar	51 565 05	3,9 <b>165,00</b>
<b>Atirion D-L RAV 158 E</b>	EVSA	51 566 04	5,0 <b>125,00</b>
<b>Atirion D-L RAV 158 ED</b>	EVSA 1-10 V dimbaar	51 566 05	5,0 <b>175,00</b>
1-lamps T8 mat			
<b>Atirion D-L RMV 136 E</b>	EVSA	51 533 04	3,9 <b>99,00</b>
<b>Atirion D-L RMV 136 ED</b>	EVSA 1-10 V dimbaar	51 533 05	3,9 <b>149,00</b>
<b>Atirion D-L RMV 158 E</b>	EVSA	51 535 04	5,0 <b>109,00</b>
<b>Atirion D-L RMV 158 ED</b>	EVSA 1-10 V dimbaar	51 535 05	5,0 <b>159,00</b>
2-lamps T8 mat			
<b>Atirion D-L RMV 236 E</b>	EVSA	51 537 04	4,7 <b>109,00</b>
<b>Atirion D-L RMV 236 ED</b>	EVSA 1-10 V dimbaar	51 537 05	4,7 <b>169,00</b>
<b>Atirion D-L RMV 258 E</b>	EVSA	51 539 04	6,3 <b>119,00</b>
<b>Atirion D-L RMV 258 ED</b>	EVSA 1-10 V dimbaar	51 539 05	6,3 <b>179,00</b>
4-lamps T8 mat			
<b>Atirion D RMV 418 E</b>	EVSA	58 288 04	5,3 <b>129,00</b>
<b>Atirion D RMV 418 ED</b>	EVSA 1-10V dimbaar	58 288 05	5,3 <b>209,00</b>

Eindafdekkingen (ZKS PC) voor Atirion D-L uitvoeringen dienen afzonderlijk besteld te worden.

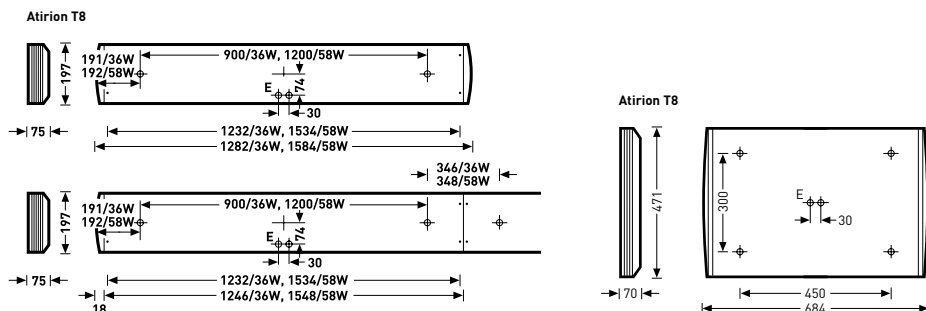

## Toebehoren



Toebehoren		TOC	Brutoprijs
Atirion ZKS PC (1 paar)	Eindafdekkingen, polycarbonaat	52 268 00	€ 4,70



**Eenvoudig:** uitgerust met binnenliggende veersluitingen en geïntegreerd kabelkanaal aan de achterzijde voor een snelle en eenvoudige montage. Hierdoor bespaart u tijd en dus kosten bij zowel de montage als het onderhoud van deze armatuur.

**Veilig:** beschermklasse IP50 en geschikt voor stoffige ruimten.

**Veelzijdig:** keuze uit een opalen of prismatische afscherming.

**Flexibel:** diverse uitvoeringen voorzien van multilamptechnologie voor lichtbronnen met verschillende vermogens. Hierdoor kunt u te allen tijde het wattage van de lichtbronnen wijzigen wanneer de armatuur al is geïnstalleerd.

## T5 opbouwarmatuur met opalen (O) of prismatische afscherming (P)



< 10 min.  
Eenvoudige montage
25%  
Energiebesparing
IP50  
Beschermklasse

Type		TOC	≈kg	Brutoprijs
€				
1-lamps T5 opaal				
Montigo O 124 E	EVSA	60 294 04	1,6	<b>76,00</b>
Montigo O 124 EDD	EVSA DALI-dimbaar	60 294 07	1,6	<b>136,00</b>
Montigo O 128/54 E	EVSA multilamp	60 488 04	2,4	<b>91,00</b>
Montigo O 128/54 EDD	EVSA multilamp DALI-dimbaar	60 488 07	2,4	<b>148,00</b>
Montigo O 135/49/80 E	EVSA multilamp	60 489 04	2,8	<b>101,00</b>
Montigo O 135/49/80 EDD	EVSA multilamp DALI-dimbaar	60 489 07	2,8	<b>158,00</b>
2-lamps T5 opaal				
Montigo O 224 E	EVSA	60 296 04	1,7	<b>88,00</b>
Montigo O 224 EDD	EVSA DALI-dimbaar	60 296 07	1,7	<b>156,00</b>
Montigo O 228 E	EVSA	60 302 04	2,5	<b>100,00</b>
Montigo O 228 EDD	EVSA DALI-dimbaar	60 302 07	2,5	<b>168,00</b>
Montigo O 235/49 E	EVSA multilamp	60 490 04	2,9	<b>114,00</b>
Montigo O 235/49 EDD	EVSA multilamp DALI-dimbaar	60 490 07	2,9	<b>178,00</b>
Montigo O 254 E	EVSA	60 304 04	2,5	<b>100,00</b>
Montigo O 254 EDD	EVSA DALI-dimbaar	60 304 07	2,5	<b>168,00</b>
1-lamps T5 prismatisch				
Montigo P 124 E	EVSA	60 295 04	1,6	<b>81,00</b>
Montigo P 124 EDD	EVSA DALI-dimbaar	60 295 07	1,6	<b>141,00</b>
Montigo P 128/54 E	EVSA multilamp	60 491 04	2,4	<b>96,00</b>
Montigo P 128/54 EDD	EVSA multilamp DALI-dimbaar	60 491 07	2,4	<b>153,00</b>
Montigo P 135/49/80 E	EVSA multilamp	60 492 04	2,8	<b>106,00</b>
Montigo P 135/49/80 EDD	EVSA multilamp DALI-dimbaar	60 492 07	2,8	<b>163,00</b>
2-lamps T5 prismatisch				
Montigo P 224 E	EVSA	60 297 04	1,7	<b>93,00</b>
Montigo P 224 EDD	EVSA DALI-dimbaar	60 297 07	1,7	<b>161,00</b>
Montigo P 228 E	EVSA	60 303 04	2,5	<b>105,00</b>
Montigo P 228 EDD	EVSA DALI-dimbaar	60 303 07	2,5	<b>173,00</b>
Montigo P 235/49 E	EVSA multilamp	60 493 04	2,9	<b>119,00</b>
Montigo P 235/49 EDD	EVSA multilamp DALI-dimbaar	60 493 07	2,9	<b>183,00</b>
Montigo P 254 E	EVSA	60 305 04	2,5	<b>105,00</b>
Montigo P 254 EDD	EVSA DALI-dimbaar	60 305 07	2,5	<b>173,00</b>

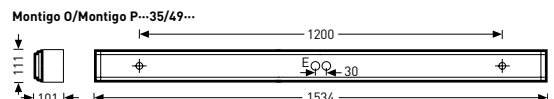
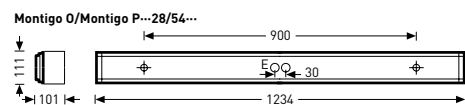
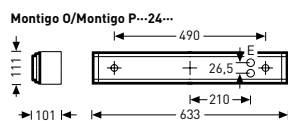



**Eenvoudig:** uitgerust met Linect-aansluiting (o.a. geschikt voor Wago- en Wieland-connector) en inclusief lichtbronnen (kleur 830) voor een snelle en eenvoudige montage. Hierdoor bespaart u tijd en dus kosten bij de montage van deze armatuur.

**Zuinig:** uitvoering +ActiM is voorzien van een aanwezigheids-sensor en daglichtregeling voor een extra energiebesparing tot 55 %.

**Veelzijdig:** geschikt voor zowel algemene verlichting als, uitsluitend RMV- en RPV-uitvoering, verlichting van beeldschermwerkplekken.

## T5 inbouwarmatuur met mat- (RMV/RSM) of hoogglanzend spiegelrooster (RPV)



IP20 IK02/0,2 Joule 960 °C

< 10 min.  
Eenvoudige  
montage

45%  
Energie-  
besparing

KIT  
Lichtbron  
+  
Linect

Type	TOC	≈kg	Brutoprijs
€			
2 x 28 W mat			
Ector M46 RMV 228 E TWLi 830	EVSA	63 078 04	3,4 145,00
Ector M46 RMV 228 ED TWLi 830	EVSA 1-10V dimbaar	63 078 05	3,4 195,00
Ector M46 RMV 228 EDD +ActiM BP TWLi 830	EVSA DALI-dimbaar	63 079 07	3,6 405,00
Ector M46 RMV 228 EDD TWLi 830	EVSA DALI-dimbaar	63 078 07	3,5 225,00
3 x 14 W mat			
Ector M73 RSM 314 E TWLi 830	EVSA	61 318 04	3,7 129,00
Ector M73 RMV 314 E TWLi 830	EVSA	61 306 04	3,7 149,00
Ector M73 RMV 314 ED TWLi 830	EVSA 1-10V dimbaar	63 081 05	3,7 199,00
Ector M73 RMV 314 EDD +ActiM BP TWLi 830	EVSA DALI-dimbaar	63 084 07	3,8 409,00
Ector M73 RMV 314 EDD TWLi 830	EVSA DALI-dimbaar	63 081 07	3,8 229,00
4 x 14 W mat			
Ector M73 RSM 414 E TWLi 830	EVSA	61 321 04	3,8 135,00
Ector M73 RMV 414 E TWLi 830	EVSA	61 309 04	3,8 155,00
Ector M73 RMV 414 ED TWLi 830	EVSA 1-10V dimbaar	61 309 05	3,8 205,00
Ector M73 RMV 414 EDD +ActiM BP TWLi 830	EVSA DALI-dimbaar	63 085 07	4,0 415,00
Ector M73 RMV 414 EDD TWLi 830	EVSA DALI-dimbaar	63 082 07	3,9 235,00
2 x 28 W hoogglans			
Ector M46 RPV 228 E TWLi 830	EVSA	63 080 04	3,4 145,00
Ector M46 RPV 228 ED TWLi 830	EVSA 1-10V dimbaar	63 080 05	3,5 195,00
Ector M46 RPV 228 EDD +ActiM BP TWLi 830	EVSA DALI-dimbaar	63 083 07	3,6 405,00
Ector M46 RPV 228 EDD TWLi 830	EVSA DALI-dimbaar	63 080 07	3,5 225,00
3 x 14 W hoogglans			
Ector M73 RPV 314 E TWLi 830	EVSA	61 312 04	3,7 149,00
Ector M73 RPV 314 ED TWLi 830	EVSA 1-10V dimbaar	63 086 05	3,8 199,00
Ector M73 RPV 314 EDD +ActiM BP TWLi 830	EVSA DALI-dimbaar	63 087 07	3,9 409,00
Ector M73 RPV 314 EDD TWLi 830	EVSA DALI-dimbaar	61 312 07	3,8 225,00
4 x 14 W hoogglans			
Ector M73 RPV 414 E TWLi 830	EVSA	61 315 04	3,8 155,00
Ector M73 RPV 414 ED TWLi 830	EVSA 1-10V dimbaar	63 088 05	3,9 205,00
Ector M73 RPV 414 EDD +ActiM BP TWLi 830	EVSA DALI-dimbaar	63 089 07	4,0 415,00
Ector M73 RPV 414 EDD TWLi 830	EVSA DALI-dimbaar	61 315 07	3,9 235,00

...TWLi 830... inclusief lichtbronnen kleur 830 en Linect-aansluiting

...ActiM... inclusief aanwezigheidsensor en daglichtregeling

...RMV.../-...RPV... UGR < 19

Linect-aansluitblok op aanvraag.

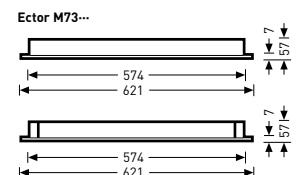
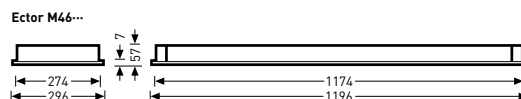



**Eenvoudig:** verkrijgbaar inclusief Wieland GST stekker voor een snelle en eenvoudige montage. Hierdoor bespaart u tijd en dus kosten bij de montage van deze armatuur.

**Homogeen:** voorzien van opalen afscherming voor een gelijkmatige lichtverdeling.

**Zuinig:** voorzien van de nieuwste ledtechnologie met een levensduur van 35.000 uur (L80 B10). Vervangt tot 4 x 18 W fluorescentielamp.



## Ledinbouwarmatuur met plexiglas afscherming



Siella M73 OTA---

   IP30 IK08/5 Joule 650 °C IP40 aan de zijde van de ruimte



Type		TOC	Aansluit- vermogen W	≈kg	Brutoprijs €
3200 lumen					
<b>Siella M73 OTA LED 3200-830 ET</b>	Inclusief driver	62 349 40	40	4,9	<b>309,00</b>
<b>Siella M73 OTA LED 3200-830 ET TWW</b>	Inclusief driver	62 971 40	40	4,9	<b>319,00</b>
<b>Siella M73 OTA LED 3200-830 ETDD</b>	Inclusief driver DALI-dimbaar	62 349 51	40	4,9	<b>339,00</b>
<b>Siella M73 OTA LED 3200-830 ETDD TWW</b>	Inclusief driver DALI-dimbaar	62 971 51	40	4,9	<b>359,00</b>
3400 lumen					
<b>Siella M73 OTA LED 3400-840 ET</b>	Inclusief driver	62 350 40	40	4,9	<b>309,00</b>
<b>Siella M73 OTA LED 3400-840 ET TWW</b>	Inclusief driver	62 970 40	40	4,9	<b>319,00</b>
<b>Siella M73 OTA LED 3400-840 ETDD</b>	Inclusief driver DALI-dimbaar	62 350 51	40	4,9	<b>339,00</b>
<b>Siella M73 OTA LED 3400-840 ETDD TWW</b>	Inclusief driver DALI-dimbaar	62 970 51	40	4,9	<b>359,00</b>

...830... warmwit 3000 K

...840... neutraalwit 4000 K

...TWW... inclusief aansluitsnoer 1,0 m en Wieland GST 18/3- of 18/5-steker

### Aantal ledarmaturen achter installatieautomaat

Type armatuur	Type automaat	16 A
Siella ET	B	73 armaturen
	C	73 armaturen

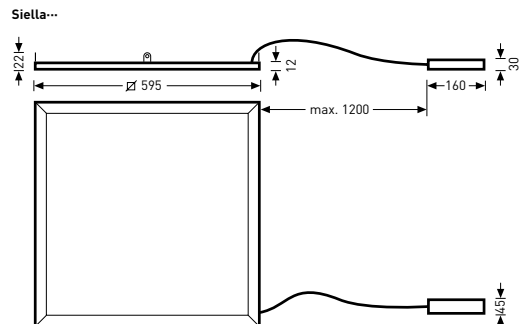



**Eenvoudig:** de primaire reflector kan zonder gereedschap neergeklapt en afgehangen worden. Verkrijgbaar inclusief lichtbronnen (kleur 830 of 840) en Wieland-connector voor een snelle en eenvoudige montage. Hierdoor bespaart u tijd en dus kosten bij zowel de montage als het onderhoud van deze armatuur.

**Homogeen:** voorzien van primair-secundair-optiek voor een gelijkmatige lichtverdeling.

## Inbouwarmatuur met direct-indirect optiek



IP20 IK02/0,2 Joule 850 °C

**< 10 min.**  
 Eenvoudige  
 montage

**KIT**  
 Lichtbron  
 +  
 Wieland

Type		TOC	≈kg	Brutoprijs
				€
2 x 36 W				
<b>SolisN M73 PSS 2TCL36 E TWW 830</b>	EVSA	60 525 04	4,0	<b>149,00</b>
<b>SolisN M73 PSS 2TCL36 E TWW 840</b>	EVSA	60 515 04	4,0	<b>149,00</b>
<b>SolisN M73 PSS 2TCL36 ED</b>	EVSA 1-10 V dimbaar	60 514 05	4,0	<b>189,00</b>
2 x 40 W				
<b>SolisN M73 PSS 2TCL40 E TWW 830</b>	EVSA	60 524 04	4,0	<b>149,00</b>
<b>SolisN M73 PSS 2TCL40 E TWW 840</b>	EVSA	60 519 04	4,0	<b>149,00</b>
2 x 55 W				
<b>SolisN M73 PSS 2TCL55 E TWW 830</b>	EVSA	60 523 04	4,0	<b>149,00</b>
<b>SolisN M73 PSS 2TCL55 E TWW 840</b>	EVSA	60 516 04	4,0	<b>149,00</b>
<b>SolisN M73 PSS 2TCL55 ED</b>	EVSA 1-10 V dimbaar	60 517 05	4,0	<b>189,00</b>
...TWW 830... inclusief lichtbronnen kleur 830 en Wieland-connector				
...TWW 840... inclusief lichtbronnen kleur 840 en Wieland-connector				

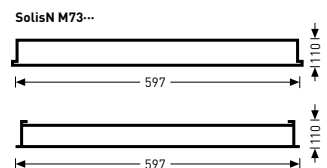



**Veilig:** beschermklasse IP65, slagvastheid IK10 en geschikt voor vochtige en overdekte buitenruimten.

**Homogeen:** voorzien van opalen afscherming voor een gelijkmatige lichtverdeling.

**Zuinig:** leduitvoering voorzien van de nieuwste ledtechnologie met een levensduur van 35.000 uur (L80 B10). Vervangt tot 2 x 18 W compact fluorescentielamp.

## Opbouwarmatuur met polycarbonaat afscherming



CE IP65 IK10/20 Joule 850 °C



Type		TOC	Aansluitvermogen W	≈kg	Brutoprijs €
Asymmetrisch					
<b>Discus-AS/E27 01</b>	E27	17 180 10	max. 40	1,0	<b>37,50</b>
Symmetrisch					
<b>Discus/E27 01</b>	E27	17 176 10	max. 75	0,9	<b>32,50</b>
Symmetrisch LED 1000 lumen					
<b>Discus LED1000 ww ET 01</b>	Inclusief driver	62 816 40	11	1,0	<b>135,00</b>
...ww... warmwit 3000 K					

Discus-AS

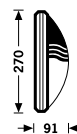

Discus

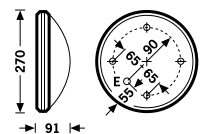



**Eenvoudig:** uitgerust met kapklemmen en diverse doorvoermogelijkheden voor een snelle en eenvoudige montage. Hierdoor bespaart u tijd en dus kosten bij de montage van deze armatuur.

**Veilig:** beschermklasse IP66, slagvastheid IK08 en geschikt voor vochtige en overdekte buitenruimten van -20 t/m 35 °C.

**Zuinig:** voorzien van de nieuwste ledtechnologie met een levensduur van 35.000 uur (L80 B10). Vervangt tot 2 x 58 W fluorescentielamp.



## Waterdicht ledopbouwarmatuur met polycarbonaat afscherming (PC)



Oleveon...LED...

Oleveon Z-INOX...

Oleveon ZLV...



 IP66 IK08/6 Joule 850 °C



Type		TOC	Aansluitvermogen W	≈kg	Brutoprijs €
2300 lumen					
Oleveon 1200 LED2300-840 ET PC	Inclusief driver	63 033 40	23	2,7	215,00
Oleveon 1200 LED2300-840 ETDD PC	Inclusief driver DALI-dimbaar	63 033 51	23	2,7	265,00
3400 lumen					
Oleveon 1500 LED3400-840 ET PC	Inclusief driver	63 027 40	34	3,4	225,00
Oleveon 1500 LED3400-840 ETDD PC	Inclusief driver DALI-dimbaar	63 027 51	34	3,4	275,00
4000 lumen					
Oleveon 1200 LED4000-840 ET PC	Inclusief driver	63 029 40	40	2,7	235,00
Oleveon 1200 LED4000-840 ETDD PC	Inclusief driver DALI-dimbaar	63 029 51	40	2,7	285,00
6000 lumen					
Oleveon 1500 LED6000-840 ET PC	Inclusief driver	63 030 40	60	3,4	265,00
Oleveon 1500 LED6000-840 ETDD PC	Inclusief driver DALI-dimbaar	63 030 51	60	3,4	315,00
...840... neutraalwit 4000 K					
Toebehoren		TOC	Brutoprijs €		
Oleveon Z-INOX 1200 (8 stuks)	Kapklemmen, RVS (t.b.v. Oleveon 1200...)	53 193 00	7,50		
Oleveon Z-INOX 1500 (10 stuks)	Kapklemmen, RVS (t.b.v. Oleveon 1500...)	53 194 00	9,00		
Oleveon ZLV 5x1200	Doorvoerbedrading (Oleveon 1200...)	52 925 00	8,10		
Oleveon ZLV 5x1500	Doorvoerbedrading (Oleveon 1500...)	52 926 00	9,00		

### Aantal ledarmaturen achter installatieautomaat

Type armatuur	Type automaat	16 A
Oleveon LED 2300 ET	B	23 armaturen
	C	36 armaturen
Oleveon LED 4000 ET	B	23 armaturen
	C	36 armaturen

Oleveon LED...

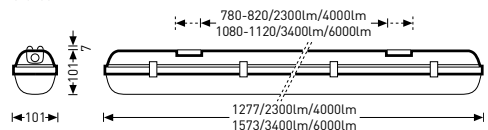



**Eenvoudig:** uitgerust met kapklemmen en diverse doorvoermogelijkheden voor een snelle en eenvoudige montage. Hierdoor bespaart u tijd en dus kosten bij zowel de montage als het onderhoud van deze armatuur.

**Veilig:** beschermklasse IP66, PC-uitvoering slagvastheid IK08 en geschikt voor vochtige en overdekte buitenruimten. PMMA-uitvoering geschikt voor agrarische omgevingen.

**Flexibel:** T5-uitvoeringen voorzien van multilamptechnologie voor lichtbronnen met verschillende vermogens. Hierdoor kunt u te allen tijde het wattage van de lichtbronnen wijzigen wanneer de armatuur al is geïnstalleerd.

**Zuinig:** uitvoering +HFS is voorzien van een bewegingssensor voor een extra energiebesparing tot 35%.



## Waterdicht opbouwarmatuur met plexiglas afscherming (PMMA)



< 10 min.  
Eenvoudige  
montage
25%  
Energie-  
besparing
IP66  
Bescher-  
klasse

Type		TOC	L	D	≈kg	Brutoprijs
			mm	mm		€
1-lamps T5						
Oleveon 114/24 E	EVSA multilamp	52 186 04	660	370-410	1,4	<b>69,00</b>
Oleveon 128/54 E	EVSA multilamp	52 190 04	1277	780-820	2,2	<b>75,00</b>
Oleveon 135/49/80 E	EVSA multilamp	52 191 04	1573	1080-1120	2,7	<b>85,00</b>
2-lamps T5						
Oleveon 214 E	EVSA	52 201 04	660	370-410	1,8	<b>85,00</b>
Oleveon 228/54 E	EVSA multilamp	52 205 04	1277	780-820	2,9	<b>89,00</b>
Oleveon 235/49 E	EVSA multilamp	52 207 04	1573	1080-1120	3,6	<b>99,00</b>
1-lamps T8						
Oleveon 118 E	EVSA	52 188 04	660	370-410	1,6	<b>59,00</b>
Oleveon 136 E	EVSA	52 194 04	1277	780-820	2,6	<b>65,00</b>
Oleveon 158 E	EVSA	52 197 04	1573	1080-1120	3,3	<b>75,00</b>
2-lamps T8						
Oleveon 218 E	EVSA	52 203 04	660	370-410	3,3	<b>75,00</b>
Oleveon 236 E	EVSA	52 209 04	1277	780-820	3,8	<b>79,00</b>
Oleveon 258 E	EVSA	52 212 04	1573	1080-1120	5,0	<b>89,00</b>

Dimbare uitvoeringen en uitvoeringen inclusief noodverlichtingsunit op aanvraag.

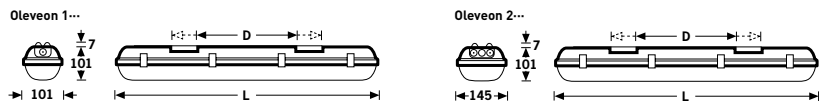

## Waterdicht opbouwarmatuur met polycarbonaat afscherming (PC)



<10 min.  
Eenvoudige montage
50%  
Energiebesparing
IP66  
Beschermklasse

Type	TOC	L	D	≈kg	Brutoprijs
		mm	mm		€
1-lamps T5					
<b>Oleveon 114/24 E PC</b>	EVSA multilamp	52 187 04	660	370 - 410	1,4 <b>71,00</b>
<b>Oleveon 128/54 E PC</b>	EVSA multilamp	52 216 04	1277	780 - 820	2,2 <b>79,00</b>
<b>Oleveon 135/49/80 E PC</b>	EVSA multilamp	52 192 04	1573	1080 - 1120	2,7 <b>85,00</b>
<b>Oleveon 135/49 E PC +HFS</b>	EVSA multilamp	60 427 04	1573	1080 - 1120	2,7 <b>185,00</b>
<b>Oleveon 135/49 E EB1h PC</b>	EVSA multilamp	62 224 04	1573	1080 - 1120	2,7 <b>265,00</b>
2-lamps T5					
<b>Oleveon 214/24 E PC</b>	EVSA multilamp	59 725 04	660	370 - 410	2,0 <b>85,00</b>
<b>Oleveon 228/54 E PC</b>	EVSA multilamp	52 206 04	1277	780 - 820	2,9 <b>95,00</b>
<b>Oleveon 235/49 E PC</b>	EVSA multilamp	52 221 04	1573	1080 - 1120	3,6 <b>105,00</b>
<b>Oleveon 235/49 E PC +HFS</b>	EVSA multilamp	60 146 04	1573	1080 - 1120	3,6 <b>205,00</b>
<b>Oleveon 235 E EB1h PC</b>	EVSA	62 226 04	1573	1080 - 1120	3,6 <b>285,00</b>
1-lamps T8					
<b>Oleveon 118 E PC</b>	EVSA	52 189 04	660	370 - 410	1,7 <b>59,00</b>
<b>Oleveon 136 E PC</b>	EVSA	52 195 04	1277	780 - 820	2,7 <b>65,00</b>
<b>Oleveon 158 E PC</b>	EVSA	52 198 04	1573	1080 - 1120	3,3 <b>75,00</b>
<b>Oleveon 158 E EB1h PC</b>	EVSA	62 225 04	1573	1080 - 1120	3,3 <b>255,00</b>
2-lamps T8					
<b>Oleveon 218 E PC</b>	EVSA	52 204 04	660	370 - 410	3,4 <b>75,00</b>
<b>Oleveon 236 E PC</b>	EVSA	52 210 04	1277	780 - 820	3,8 <b>81,00</b>
<b>Oleveon 258 E PC</b>	EVSA	52 213 04	1573	1080 - 1120	5,0 <b>89,00</b>
<b>Oleveon 258 E EB1h PC</b>	EVSA	62 227 04	1573	1080 - 1120	5,0 <b>269,00</b>

...**EB1h**... inclusief noodverlichtingsunit, nominale bedrijfsduur 1 uur

...**HFS**... inclusief bewegingssensor. Geschikt voor doorkoppeling met maximaal 1 standaard Oleveon.

Dimbare uitvoeringen op aanvraag.

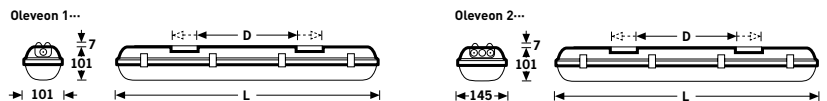

## Toebehoren

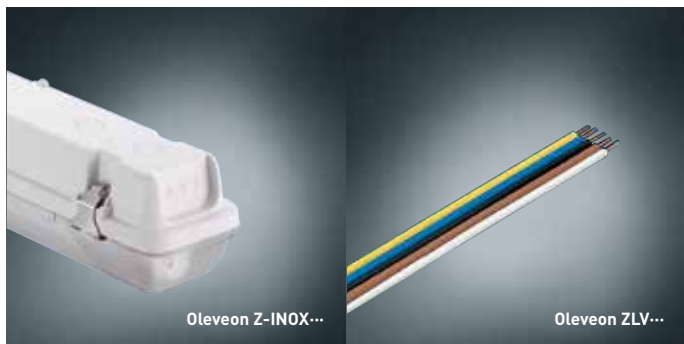

Toebehoren		TOC	Brutoprijs
			€
<b>Oleveon Z-INOX 600 (6 stuks)</b>	Kapklemmen, RVS (t.b.v. 14, 18 en 24 W)	53 192 00	<b>6,00</b>
<b>Oleveon Z-INOX 1200 (8 stuks)</b>	Kapklemmen, RVS (t.b.v. 28, 36 en 54 W)	53 193 00	<b>7,50</b>
<b>Oleveon Z-INOX 1500 (10 stuks)</b>	Kapklemmen, RVS (t.b.v. 35, 49, 58 en 80 W)	53 194 00	<b>9,00</b>
<b>Oleveon ZLV 5x1200</b>	Doorvoerbedrading (28/36/54 W)	52 925 00	<b>8,10</b>
<b>Oleveon ZLV 5x1500</b>	Doorvoerbedrading (35/49/58/80 W)	52 926 00	<b>9,00</b>





**Eenvoudig:** uitgerust met innovatieve ophanging en opbouwclips voor een snelle en eenvoudige montage. Hierdoor bespaart u tijd en dus kosten bij de montage van deze armatuur.

**Veilig:** beschermklasse IP65 en geschikt voor vochtige ruimten en overdekte buitenruimten. In combinatie met een breukvrije lichtbron ook toe te passen in agrarische omgevingen.

**Flexibel:** T5-uitvoeringen voorzien van multilamptechnologie voor lichtbronnen met verschillende vermogens. Hierdoor kunt u te allen tijde het wattage van de lichtbronnen wijzigen wanneer de armatuur al is geïnstalleerd.

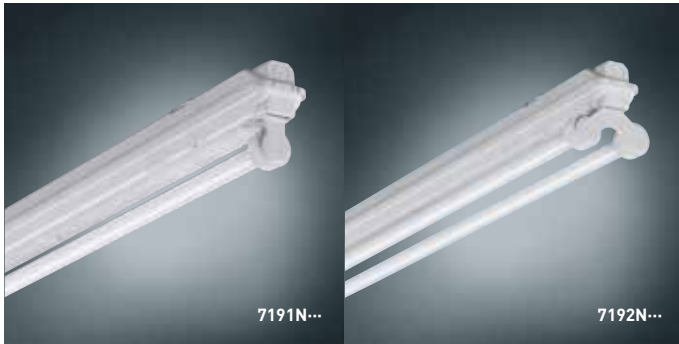
## Waterdichte montagebalk







 IP65 IK02/0,2 Joule 850 °C

< 10 min.  
 Eenvoudige montage

25%  
 Energiebesparing

IP65  
 Beschermklasse

Type	TOC	≈kg	Brutoprijs
€			
1-lamps T5			
<b>7191N/14/24 E</b>	EVSA multilamp	60 069 04	1,0 <b>67,50</b>
<b>7191N/28/54 E</b>	EVSA multilamp	60 071 04	1,5 <b>75,00</b>
<b>7191N/35/49/80 E</b>	EVSA multilamp	60 073 04	1,7 <b>82,50</b>
2-lamps T5			
<b>7192N/14/24 E</b>	EVSA multilamp	60 070 04	1,2 <b>85,00</b>
<b>7192N/28/54 E</b>	EVSA multilamp	60 072 04	1,7 <b>95,00</b>
<b>7192N/35/49/80 E</b>	EVSA multilamp	60 074 04	2,0 <b>105,00</b>
1-lamps T8			
<b>7191N/18 E</b>	EVSA	60 075 04	1,3 <b>55,00</b>
<b>7191N/36 E</b>	EVSA	60 077 04	1,8 <b>62,50</b>
<b>7191N/58 E</b>	EVSA	60 079 04	2,4 <b>69,00</b>
2-lamps T8			
<b>7192N/18 E</b>	EVSA	60 076 04	1,4 <b>75,00</b>
<b>7192N/36 E</b>	EVSA	60 078 04	2,4 <b>81,00</b>
<b>7192N/58 E</b>	EVSA	60 080 04	3,3 <b>89,00</b>

Dimbare uitvoeringen en uitvoeringen voorzien van polycarbonaat beschermhuis op aanvraag.

Toebehoren	TOC	Brutoprijs
€		
<b>07191N ZLV 5x1200</b>	Doorvoerbedrading [28/36/54 W]	60 115 00 <b>3,60</b>
<b>07191N ZLV 5x1500</b>	Doorvoerbedrading [35/49/58/80 W]	60 116 00 <b>4,30</b>

7191N...

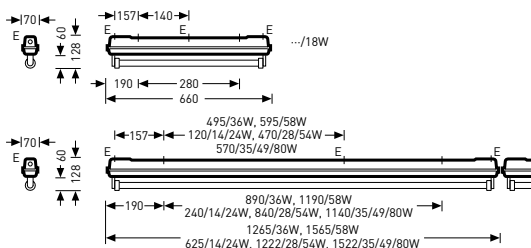

7192N...

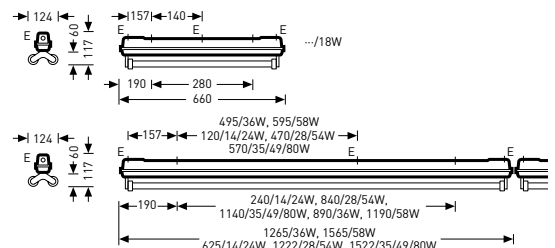



**Veelzijdig:** te voorzien van een opalen of prismatische afscherming en diverse reflectoren.

**Flexibel:** T5-uitvoeringen voorzien van multilamptechnologie voor lichtbronnen met verschillende vermogens. Hierdoor kunt u te allen tijde het wattage van de lichtbronnen wijzigen wanneer de armatuur al is geïnstalleerd.

## T5 montagebalk/trogarmatuur



IP20 IK02/0,2 Joule 850 °C

**25%**  
 Energie-  
 besparing

Type		TOC	L	D	E1	≈kg	Brutoprijs
			mm	mm	mm		€
1-lamps T5							
<b>Ridos 40 114/24 E</b>	EVSA multilamp	57 950 04	572	466	–	0,7	<b>45,00</b>
<b>Ridos 40 128/54 E</b>	EVSA multilamp	57 963 04	1172	1066	533	1,0	<b>47,50</b>
<b>Ridos 40 135/49/80 E</b>	EVSA multilamp	57 969 04	1472	1120	560	1,2	<b>52,50</b>
<b>Ridos 40 135/49/80 E EB1h</b>	EVSA multilamp	62 228 04	1472	1120	560	1,2	<b>232,50</b>
2-lamps T5							
<b>Ridos 40 214/24 E</b>	EVSA multilamp	57 990 04	572	466	–	0,7	<b>55,00</b>
<b>Ridos 40 228/54 E</b>	EVSA multilamp	57 994 04	1172	1066	533	1,0	<b>57,50</b>
<b>Ridos 40 228/54 E +ZR</b>	EVSA multilamp	62 388 04	1172	1066	533	1,0	<b>62,50</b>
<b>Ridos 40 235/49/80 E</b>	EVSA multilamp	57 999 04	1472	1120	560	1,2	<b>72,50</b>
<b>Ridos 40 235/49/80 E +ZR</b>	EVSA multilamp	62 389 04	1472	1120	560	1,2	<b>77,50</b>

...EB1h... inclusief noodverlichtingsunit, nominale bedrijfsduur 1 uur

...+ZR... inclusief witte plaatstalen reflector, trapeziumvormig

Dimbare uitvoeringen op aanvraag.

Ridos 40-...

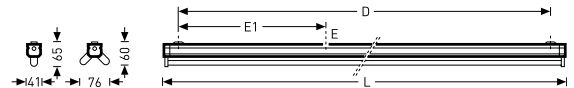

Ridos 40 ZP/ZO-...

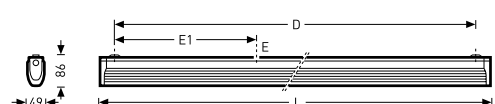

## T8 montagebalk/trogarmatuur



IP20 IK02/0,2 Joule 850 °C

Type		TOC	L	D	E1	≈kg	Brutoprijs
			mm	mm	mm		€
1-lamps T8							
Ridos 55 118 E	EVSA	58 043 04	616	510	255	1,2	<b>35,00</b>
Ridos 55 136 E	EVSA	58 053 04	1226	1120	560	1,7	<b>37,50</b>
Ridos 55 136 E EB1h	EVSA	58 048 04	1226	1120	560	1,7	<b>217,50</b>
Ridos 55 158 E	EVSA	58 061 04	1526	1120	560	2,4	<b>42,50</b>
Ridos 55 158 E EB1h	EVSA	58 056 04	1526	1120	560	2,4	<b>222,50</b>
2-lamps T8							
Ridos 55 218 E	EVSA	58 067 04	616	510	255	1,2	<b>45,00</b>
Ridos 55 236 E	EVSA	58 073 04	1226	1120	560	2,4	<b>47,50</b>
Ridos 55 236 E EB1h	EVSA	58 069 04	1226	1120	560	2,4	<b>227,50</b>
Ridos 55 236 E +ZR	EVSA	62 390 04	1226	1120	560	2,4	<b>52,50</b>
Ridos 55 258 E	EVSA	58 079 04	1526	1120	560	3,2	<b>52,50</b>
Ridos 55 258 E EB1h	EVSA	58 075 04	1526	1120	560	3,2	<b>232,50</b>
Ridos 55 258 E +ZR	EVSA	62 391 04	1526	1120	560	3,2	<b>57,50</b>

...EB1h... inclusief noodverlichtingsunit, nominale bedrijfsduur 1 uur.

...+ZR... inclusief witte plaatstalen reflector, trapeziumvormig.

Dimbare uitvoeringen op aanvraag.

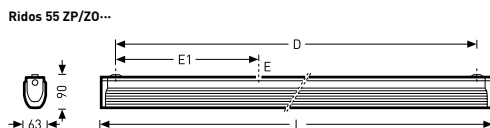
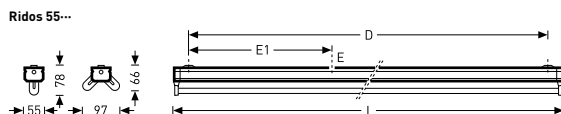



## Toebehoren



Toebehoren		TOC	Brutoprijs €
Ridos 40 ZO/114	Afscherming, opaal	58 007 00	12,90
Ridos 40 ZO/128	Afscherming, opaal	58 008 00	23,00
Ridos 40 ZO/135	Afscherming, opaal	58 009 00	27,70
Ridos 40 ZP/114	Afscherming, prismatisch	58 010 00	13,70
Ridos 40 ZP/128	Afscherming, prismatisch	58 011 00	24,50
Ridos 40 ZP/135	Afscherming, prismatisch	58 012 00	29,40
Ridos 55 ZO/118	Afscherming, opaal	58 080 00	15,50
Ridos 55 ZO/136	Afscherming, opaal	58 081 00	26,50
Ridos 55 ZO/158	Afscherming, opaal	58 082 00	32,20
Ridos 55 ZP/118	Afscherming, prismatisch	58 083 00	16,90
Ridos 55 ZP/136	Afscherming, prismatisch	58 084 00	28,40
Ridos 55 ZP/158	Afscherming, prismatisch	58 086 00	34,30
...ZO.../...ZP...	polycarbonaat		
Ridos 40 ZR/114	Witte reflector, trapeziumvormig	58 013 00	12,30
Ridos 40 ZR/128	Witte reflector, trapeziumvormig	58 014 00	15,50
Ridos 40 ZR/135	Witte reflector, trapeziumvormig	58 015 00	18,70
Ridos 40 ZR/214	Witte reflector, trapeziumvormig	58 016 00	12,60
Ridos 40 ZR/228	Witte reflector, trapeziumvormig	58 017 00	15,80
Ridos 40 ZR/235	Witte reflector, trapeziumvormig	58 018 00	20,10
Ridos 40 ZRS/114	Spiegelreflector, trapeziumvormig	58 022 00	25,50
Ridos 40 ZRS/128	Spiegelreflector, trapeziumvormig	58 023 00	29,40
Ridos 40 ZRS/135	Spiegelreflector, trapeziumvormig	58 024 00	32,20
Ridos 40 ZRS/214	Spiegelreflector, trapeziumvormig	58 025 00	27,70
Ridos 40 ZRS/228	Spiegelreflector, trapeziumvormig	58 026 00	31,60
Ridos 40 ZRS/235	Spiegelreflector, trapeziumvormig	58 027 00	35,20
Ridos 55 ZR/118	Witte reflector, trapeziumvormig	58 085 00	12,90
Ridos 55 ZR/136	Witte reflector, trapeziumvormig	58 087 00	17,30
Ridos 55 ZR/158	Witte reflector, trapeziumvormig	58 088 00	21,50
Ridos 55 ZR/218	Witte reflector, trapeziumvormig	58 089 00	14,50
Ridos 55 ZR/236	Witte reflector, trapeziumvormig	58 090 00	18,70
Ridos 55 ZR/258	Witte reflector, trapeziumvormig	58 091 00	23,30
Ridos 55 ZRS/118	Spiegelreflector, trapeziumvormig	58 095 00	29,80
Ridos 55 ZRS/136	Spiegelreflector, trapeziumvormig	58 096 00	34,00
Ridos 55 ZRS/158	Spiegelreflector, trapeziumvormig	58 097 00	38,10
Ridos 55 ZRS/218	Spiegelreflector, trapeziumvormig	58 098 00	29,80
Ridos 55 ZRS/236	Spiegelreflector, trapeziumvormig	58 099 00	34,00
Ridos 55 ZRS/258	Spiegelreflector, trapeziumvormig	58 100 00	38,10
...ZR...	plaatstaal		
...ZRS...	hoogglanzend aluminium		



**Veilig:** beschermcategorie II, beschermklasse lampbehuizing IP54 en geschikt voor vochtige ruimten.

**Veelzijdig:** geschikt voor draagarm  $\varnothing 42$  mm x 100 mm, voor masttop  $\varnothing 76$  mm en in combinatie met reduceerring tevens voor masttop  $\varnothing 60$  mm.

## Opzet- en aanzetarmatuur met plexiglas afscherming



**IP54**  
Bescherm-  
Klasse

Type	TOC	Aanluit- vermogen W	≈kg	Brutoprijs €
Asymmetrisch hogedruk natriumlamp <b>2331/50-70 HSE-E K</b>	E27	52 866 02	50-70	6,2 <b>209,00</b>
Toebehoren	TOC	Brutoprijs €		
<b>0933/60</b>	Reduceerring voor masttop Ø 60 mm	22 222 00	<b>19,30</b>	

Serie 2331...

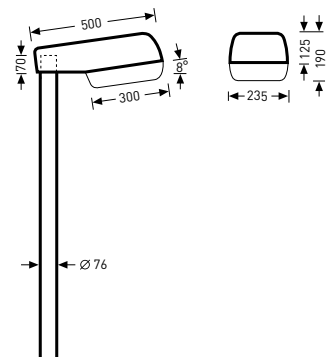



**Eenvoudig:** inclusief lichtbron – welke eenvoudig vervangen kan worden d.m.v. een snelsluitsysteem – en uitgerust met een zwenkbare bevestigingsbeugel voor een snelle en eenvoudige montage. Hierdoor bespaart u tijd en dus kosten bij zowel de montage als het onderhoud van deze armatuur.

**Veilig:** beschermklasse IP65 en geschikt voor vochtige ruimten.

**Veelzijdig:** keuze uit verschillende lichtbronnen en uitstralingskarakteristieken.

## Schijnwerper



**KIT**  
Inclusief lichtbron

**IP65**  
Beschermk-  
klasse

CE IP65

Type	TOC	≈kg	Brutoprijs
€			
Asymmetrisch halogeenmetaaldamplamp			
<b>Combial AS/1x70HIT-DE K TW nw</b>	60 249 02	4,7	<b>159,00</b>
<b>Combial AS/1x150HIT-DE K TW nw</b>	60 250 02	5,2	<b>199,00</b>
<b>Combial AS/1x250HIT K TW nw</b>	60 255 02	7,8	<b>259,00</b>
<b>Combial AS/1x400HIT K TW nw</b>	60 256 02	12,0	<b>299,00</b>
Asymmetrisch hogedruk natriumlamp			
<b>Combial AS/1x70HST-DE K TW ww</b>	60 253 02	4,7	<b>169,00</b>
<b>Combial AS/1x150HST-DE K TW ww</b>	60 254 02	5,2	<b>219,00</b>
<b>Combial AS/1x250HST K TW ww</b>	60 259 02	7,8	<b>259,00</b>
<b>Combial AS/1x400HST K TW ww</b>	60 260 02	12,0	<b>299,00</b>
Symmetrisch halogeenmetaaldamplamp			
<b>Combial SM/1x70HIT-DE K TW nw</b>	60 247 02	4,7	<b>159,00</b>
<b>Combial SM/1x150HIT-DE K TW nw</b>	60 248 02	5,2	<b>199,00</b>
<b>Combial SM/1x250HIT K TW nw</b>	60 257 02	7,8	<b>259,00</b>
<b>Combial SM/1x400HIT K TW nw</b>	60 258 02	12,0	<b>299,00</b>
Symmetrisch hogedruk natriumlamp			
<b>Combial SM/1x70HST-DE K TW ww</b>	60 251 02	4,7	<b>169,00</b>
<b>Combial SM/1x150HST-DE K TW ww</b>	60 252 02	5,2	<b>219,00</b>
<b>Combial SM/1x250HST K TW ww</b>	60 261 02	7,8	<b>259,00</b>
<b>Combial SM/1x400HST K TW ww</b>	60 262 02	12,0	<b>299,00</b>

...nw... neutraalwit 4000 K  
 ...ww... warmwit 3000 K

Alle armaturen worden inclusief lichtbron (...TW...) geleverd.

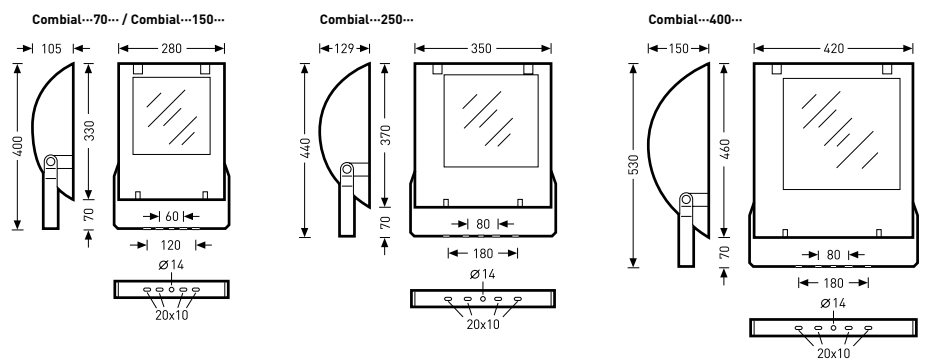

# TRILUX C.V. verkoop- en leveringsvoorwaarden

## Artikel 1. Algemeen

- 1.1 Deze Algemene Voorwaarden zijn van toepassing op alle door TRILUX C.V. uitgebrachte offertes en gesloten overeenkomsten, zulks met uitsluiting van alle door de koper gehanteerde (inkoop-)voorwaarden.
- 1.2 Afwijkingen van deze Algemene Voorwaarden of een gedeelte daarvan zijn slechts geldig indien zij tussen partijen zijn overeengekomen en door TRILUX C.V. schriftelijk zijn bevestigd.
- 1.3 Alle aanduidingen betreffende kleuren, maten, gewichten en andere technische gegevens en alle afbeeldingen van de artikelen in folders, catalogi, advertenties e.d. geven een globale indruk van de producten en zijn onverbindend. TRILUX C.V. behoudt zich het recht voor materialen, constructies en maten zonder voorafgaande kennisgeving te wijzigen.

## Artikel 2. Totstandkoming van de overeenkomst

- 2.1 Alle offertes zijn gedurende 30 dagen geldig, doch zijn geheel vrijblijvend, zowel wat betreft de prijs, de leveringstermijn als de mogelijkheid tot levering van de aangeboden producten, tenzij anders is overeengekomen.
- 2.2 De overeenkomst komt eerst tot stand nadat de koper de uitgebrachte offerte schriftelijk heeft geaccepteerd.
- 2.3 Wanneer door de koper in de acceptatie ten opzichte van de offerte enig voorbehoud wordt gemaakt, of enige wijziging wordt aangebracht, komt de overeenkomst pas tot stand indien TRILUX C.V. aan de koper uitdrukkelijk en schriftelijk heeft bericht hiermee in te stemmen.
- 2.4 Wanneer de koper een order plaatst, die niet is voorafgegaan door een offerte van TRILUX C.V., zal TRILUX C.V. eerst gehouden zijn tot levering overeenkomstig de order nadat TRILUX C.V. deze schriftelijk heeft bevestigd.

## Artikel 3. Kwaliteit en kwantiteit

- 3.1 De te leveren producten zullen qua omschrijving, ontwerp, kwaliteit en hoeveelheid overeenstemmen met de offerte en voldoen aan de Nederlandse wettelijke veiligheidsvoorschriften, zij het dat geringe afwijking in kleur, kwaliteit, maten en gewicht, voor zover daarmee geen afbreuk wordt gedaan aan de gebruikswaarde van de producten, is toegestaan.
- 3.2 Bij afwijkingen ten opzichte van de overeenkomst in de geleverde hoeveelheid producten zal TRILUX C.V., binnen een maand na schriftelijke kennisgeving hieromtrent van de koper, zorg dragen voor de nalevering van de nog ontbrekende producten.

## Artikel 4. Prijs

- 4.1 De prijs van de producten is exclusief b.t.w. en eventuele andere rechten en belastingen.
- 4.2 De in de offerte genoemde verkoopprijs is gebaseerd op de alsdan bestaande valutaverhoudingen, inkooprijzen van toeleveranciers en vrachtkosten.

## Artikel 5. Levering en risico

- 5.1 De in de offerte vermelde leveringstermijn wordt slechts bij benadering opgegeven en is niet te beschouwen als fatale termijn. TRILUX C.V. zal de gevraagde leveringstermijn zoveel mogelijk in acht nemen.
- 5.2 Overschrijding van deze termijn, door welke oorzaak dan ook, zal de koper niet zonder meer het recht geven op schadevergoeding en/of ontbinding van de overeenkomst.
- 5.3 De leveringstermijn wordt verlengd met de periode gedurende welke TRILUX C.V. door overmacht niet in staat is haar verplichtingen tot levering na te komen.
- 5.4 Onder overmacht wordt verstaan, iedere omstandigheid waarmee TRILUX C.V. ten tijde van het aangaan van de overeenkomst geen rekening kon houden, waardoor de nakoming van de verplichtingen van TRILUX C.V. wordt verhinderd of niet uitsluitend, werkstaking, bedrijfsbezetting, transportmoeilijkheden, in- en uitvoerbelemmeringen, overheidsmaatregelen, niet- of niet tijdige toelieferingen van de toeleverancier en voorts alle overige oorzaken buiten de schuld en/of de risicosfeer van TRILUX C.V. gelegen.

- 5.5 Indien door overmacht de levering meer dan drie maanden wordt vertraagd, zijn zowel TRILUX C.V. als de koper bevoegd de overeenkomst geheel of gedeeltelijk te ontbinden.
- 5.6 De levering van producten binnen Nederland geschiedt franco op de plaats van bestemming bij zendingen naar één afleveradres. Voor kleinere orders geldt een ordertoeslag.
- 5.7 De levering van producten buiten Nederland geschiedt conform de condities zoals vermeld in de offerte.
- 5.8 De levering is voltooid nadat door TRILUX C.V. melding is gemaakt van het feit dat de goederen voor vervoer bij de producent of op enige andere plaats gereed liggen, dan wel de goederen op de plaats van bestemming in Nederland zijn gearriveerd.
- 5.9 TRILUX C.V. heeft aan de leveringsverplichtingen voldaan door de producten eenmaal aan de koper aan te bieden. Indien de koper weigert de goederen in ontvangst te nemen, zijn de kosten van het retourneren, de opslag en andere noodzakelijke kosten voor rekening van de koper.
- 5.10 Het transport van de te leveren producten geschiedt voor rekening en risico van TRILUX C.V., ongeacht of de levering franco, of onder welke benaming ook geschiedt.
- 5.11 De koper dient direct bij in ontvangstneming van de goederen de verpakking, emballage of uitwendige staat van goederen te controleren. Indien alsdan van schade blijkt, dient aan TRILUX C.V. terstond hiervan melding te worden gemaakt met toezending van het proces-verbaal, opgemaakt door het transportbedrijf, onder vermelding van de aard der beschadiging, het nummer van de vrachtbrief en het verzendadvies.
- 5.12 De koper is uitsluitend gerechtigd geleverde goederen aan TRILUX C.V. te retourneren na voorafgaande schriftelijke toestemming van TRILUX C.V. De goederen dienen door de koper in oorspronkelijke verpakking te worden geretourneerd. Retourzendingen moeten franco zijn en geschieden voor rekening en risico van de koper.

## **Artikel 6. Eigendomsvoorbehoud**

6.1 Alle leveringen geschieden onder eigendomsvoorbehoud. De eigendom van de geleverde producten gaat pas op de koper over als de koper zijn verplichtingen, welke voor hem jegens de verkoper bestaan uit hoofde van de overeenkomst, is nakomen.

## **Artikel 7. Betaling**

- 7.1 Betaling dient te geschieden binnen 30 dagen na datum van de factuur welke termijn een vervaldatum is, tenzij anders is overeengekomen.
- 7.2 Indien de koper niet tijdig betaalt, is hij met ingang van de datum waarop hij in verzuim is, de wettelijke rente plus 1 % verschuldigd over het te betalen bedrag. Alsdan is TRILUX C.V. gerechtigd de overeenkomst geheel of gedeeltelijk te ontbinden, de geleverde goederen terug te nemen en/of schadevergoeding te vorderen.
- 7.3 Kosten, verbonden aan de incasso van vorderingen komen voor rekening van de koper. De buitengerechtelijke incassokosten bedragen ten minste 15 % van het totaal verschuldigde bedrag (inclusief rente).
- 7.4 De koper is niet bevoegd enige (gepretendeerde) tegenvordering op TRILUX C.V. te verrekenen met de verschuldigde koopsom, dan wel de betaling op te schorten om welke reden dan ook.
- 7.5 TRILUX C.V. is steeds gerechtigd om, alvorens tot verzending van de producten over te gaan, voor de betaling van de koopsom voldoende zekerheid te verlangen.

## **Artikel 8. Aansprakelijkheid, garantie en klachtmelding**

- 8.1 TRILUX C.V. is aansprakelijk voor gebreken aan het product tengevolge van het gebruikte materiaal, echter met inachtneming van onderstaande punten.
- 8.2 Niettemin zal TRILUX C.V. gedurende de hierna te noemen fabrieksgarantieperiode gebrekkige of niet-functionerende producten kosteloos laten herstellen of vervangen, tenzij de koper herstel of vervanging rechtstreeks van de producent kan vorderen op grond van de gegeven fabrieksgarantie.

8.3 De garantieperiode gaat in op het moment van aflevering van de producten, dan wel indien de koper de producten rechtstreeks aan zijn afnemer levert, op het moment van aflevering aan de afnemer, en geldt gedurende een periode van een jaar, tenzij partijen uitdrukkelijk een andere garantieperiode zijn overeengekomen.

8.4 Gebreken, of niet functioneren ten gevolge van onjuist of onoordeelkundig gebruik, gebrekkig onderhoud, agressieve omgeving, gebruik in strijd met de verstrekte gebruiksaanwijzing, fouten bij het gebruik of gebruik voor niet normale toepassingen, dan wel oneigenlijk gebruik, vallen buiten deze garantie.

8.5 De koper kan jegens TRILUX C.V. geen aanspraken doen gelden op schadevergoeding of prijsreductie en is niet bevoegd de overeenkomst geheel of gedeeltelijk te ontbinden, tenzij TRILUX C.V. na schriftelijke aanmaning in gebreke is de gebrekkige of ondeugdelijk functionerende producten binnen een maand te herstellen dan wel in gebreke is deze producten bij de eerstvolgende zending van de betreffende producten te vervangen.

8.6 Na verloop van de overeengekomen garantieperiode vervalt elke aanspraak van de koper jegens de verkoper ter zake van eventuele gebreken aan goederen of niet behoorlijk functioneren van de goederen en kan de overeenkomst niet meer worden ontbonden.

8.7 Klachten omtrent gebreken of niet behoorlijk functioneren van de producten dienen door de koper aan TRILUX C.V. schriftelijk te worden vermeld binnen tien dagen nadat deze klachten zijn geconstateerd, bij gebreken waarvan de koper zich niet op de gegeven garantie kan beroepen.

8.8 De koper is verplicht de gebrekkige of niet behoorlijk functionerende producten terzijde te houden opdat TRILUX C.V. deze kan onderzoeken, dan wel op verzoek TRILUX C.V. deze producten retour te zenden.

8.9 TRILUX C.V. is jegens de koper, diens afnemers of de eindgebruiker niet aansprakelijk voor enige schade, gevolgschade en/of economische schade daaronder begrepen, ontstaan ten gevolge van een gebrek in het product of door het gebruik van het product.

8.10 De koper is niet gerechtigd een schadevergoeding, die de koper op zijn beurt heeft moeten voldoen ter zake van schade door een onsuurment geleden ten gevolge van een gebrek in het product, op TRILUX C.V. te verhalen. TRILUX C.V. zal evenwel alle rechten die TRILUX C.V. op haar toeleverancier kan doen gelden ter zake van verhaal van voornoemde schadevergoeding op verzoek van de koper aan hem overdragen.

8.11 TRILUX C.V. is jegens de koper niet aansprakelijk voor vertragingsschade ten gevolge van niet-tijdige nakoming van de overeenkomst.

## **Artikel 9. Ontbinding overeenkomst**

- 9.1 TRILUX C.V. is bevoegd de overeenkomst zonder nadere ingebrekestelling te ontbinden op het tijdstip waarop de koper in staat van faillissement wordt verklaard, voorlopige surseance van betaling aanvraagt, of door beslaglegging, onder curatelenstelling of anderszins de beschikkingsbevoegdheid over zijn vermogen of delen daarvan verliest.
- 9.2 Door de ontbinding worden bestaande vorderingen opeisbaar.
- 9.3 De koper is aansprakelijk voor de door TRILUX C.V. geleden schade, ondermeer bestaande uit winstderving en transportkosten.

## **Artikel 10.**

Alle geschillen welke bij de uitvoering van of in verband met de overeenkomst mochten ontstaan, zullen voor zover de wet niet dwingend anders voorschrijft, met uitsluiting van ieder ander recht aanhangig worden gemaakt bij de Arrondissementsrechtbank te Utrecht. Uitsluitend Nederlands recht is van toepassing.

